

夢を感動へ。感動を未来へ。

いちご いちご 会とちぎ国体  
いちご いちご 会とちぎ大会

# 宇都宮市大会報告書 資料編

## 開催準備経過概要

年 月 日	経 過 概 要
平成29年	8月 2日 第77回国民体育大会宇都宮市準備委員会設立発起人会
	11月 17日 第77回国民体育大会宇都宮市準備委員会設立総会 第77回国民体育大会宇都宮市準備委員会第1回総会
平成30年	4月 20日 第77回国民体育大会宇都宮市準備委員会第1回常任委員会
	5月 28日 第77回国民体育大会宇都宮市準備委員会第2回総会
	10月 31日 第77回国民体育大会宇都宮市準備委員会第1回総務企画専門委員会
	11月 7日 第77回国民体育大会宇都宮市準備委員会第1回競技式典専門委員会
	11月 14日 第77回国民体育大会宇都宮市準備委員会第1回宿泊衛生専門委員会
平成31年	2月 15日 第77回国民体育大会宇都宮市準備委員会第2回常任委員会
令和元年	8月 20日 第77回国民体育大会宇都宮市準備委員会第3回総会 いちご一会とちぎ国体・とちぎ大会宇都宮市実行委員会第1回総会
	10月 31日 いちご一会とちぎ国体・とちぎ大会宇都宮市実行委員会第1回総務企画専門委員会
	11月 22日 いちご一会とちぎ国体・とちぎ大会宇都宮市実行委員会第1回輸送交通専門委員会
	11月 26日 いちご一会とちぎ国体・とちぎ大会宇都宮市実行委員会第1回競技式典専門委員会 いちご一会とちぎ国体・とちぎ大会宇都宮市実行委員会第1回宿泊衛生専門委員会
令和2年	2月 25日 いちご一会とちぎ国体・とちぎ大会宇都宮市実行委員会第1回常任委員会
	5月 21日 いちご一会とちぎ国体・とちぎ大会宇都宮市実行委員会第2回総会
	5月 29日 いちご一会とちぎ国体・とちぎ大会宇都宮市実行委員会第2回宿泊衛生専門委員会
	8月 31日 いちご一会とちぎ国体・とちぎ大会宇都宮市実行委員会第1回弁当部会
	10月 20日 いちご一会とちぎ国体・とちぎ大会宇都宮市実行委員会第2回弁当部会
	10月 30日 いちご一会とちぎ国体・とちぎ大会宇都宮市実行委員会第2回総務企画専門委員会
	11月 11日 いちご一会とちぎ国体・とちぎ大会宇都宮市実行委員会第3回宿泊衛生専門委員会
11月 12日 いちご一会とちぎ国体・とちぎ大会宇都宮市実行委員会第2回輸送交通専門委員会 いちご一会とちぎ国体・とちぎ大会宇都宮市実行委員会第2回競技式典専門委員会	
令和3年	3月 19日 いちご一会とちぎ国体・とちぎ大会宇都宮市実行委員会第2回常任委員会
	5月 12日 いちご一会とちぎ国体・とちぎ大会宇都宮市実行委員会第3回弁当部会
	5月 17日 いちご一会とちぎ国体・とちぎ大会宇都宮市実行委員会第3回総会
	10月 26日 いちご一会とちぎ国体・とちぎ大会宇都宮市実行委員会第4回弁当部会
	11月 17日 いちご一会とちぎ国体・とちぎ大会宇都宮市実行委員会第3回総務企画専門委員会
	11月 19日 いちご一会とちぎ国体・とちぎ大会宇都宮市実行委員会第3回輸送交通専門委員会 いちご一会とちぎ国体・とちぎ大会宇都宮市実行委員会第3回宿泊衛生専門委員会
11月 24日 いちご一会とちぎ国体・とちぎ大会宇都宮市実行委員会第3回競技式典専門委員会	
令和4年	3月 22日 いちご一会とちぎ国体・とちぎ大会宇都宮市実行委員会第3回常任委員会
	8月 10日 いちご一会とちぎ国体・とちぎ大会宇都宮市実行委員会第4回総会

## 年次別運営費の推移

### ■事業費推移(宇都宮市一般会計)

(単位:円)

	平成30年度 決算額	令和元年度 決算額	令和2年度 決算額	令和3年度 決算額	令和4年度 予算額	合 計	
総事業費	27,416,190	47,955,409	72,091,653	187,177,363	2,290,722,000	2,625,362,615	
財源内訳	県支出金	—	—	—	37,304,000	841,706,000	879,010,000
	その他	—	—	—	445,500	—	445,500
	一般財源	27,416,190	47,955,409	72,091,653	149,427,863	1,449,016,000	1,745,907,115

### ■実行委員会運営費推移

#### 1 収入

(単位:円)

	平成30年度 決算額	令和元年度 決算額	令和2年度 決算額	令和3年度 決算額	令和4年度 予算額	合 計
市 交 付 金	12,828,000	23,094,000	53,041,000	415,820,000	2,246,716,000	2,751,499,000
競 技 団 体 負 担 金	—	—	—	27,930	95,000	122,930
共催市実行委員会負担金	—	—	—	0	1,573,000	1,573,000
雑 収 入	33	135	304	31,480	6,345,000	6,376,952
売店出店料	—	—	—	0	1,625,000	1,625,000
入 場 料	—	—	—	30,000	4,719,000	4,749,000
預 金 利 子	33	135	304	1,480	1,000	2,952
合 計	12,828,033	23,094,135	53,041,304	415,879,410	2,254,729,000	2,759,571,882

#### 2 支出

(単位:円)

	平成30年度 決算額	令和元年度 決算額	令和2年度 決算額	令和3年度 決算額	令和4年度 予算額	合 計
総 務 費	7,161,959	10,464,244	6,643,722	3,473,578	8,749,000	36,492,503
会 議 費	662,743	224,234	116,176	158,108	3,278,000	4,439,261
事 務 局 費	6,499,216	10,240,010	6,527,546	3,315,470	5,471,000	32,053,242
開 催 準 備 費	5,026,264	12,604,100	32,375,804	38,490,949	99,870,000	188,367,117
調 査 費	1,649,140	2,866,094	670,730	1,374,550	1,725,000	8,285,514
推 進 費	3,377,124	9,738,006	12,943,188	37,116,399	98,145,000	161,319,717
競 技 会 準 備 費	—	—	18,761,886	—	—	18,761,886
競 技 運 営 費	—	—	—	105,725,215	2,146,110,000	2,251,835,215
競 技 会 準 備 費	—	—	—	6,822,244	—	6,822,244
競 技 会 運 営 費	—	—	—	98,902,971	2,146,110,000	2,245,012,971
合 計	12,188,223	23,068,344	39,019,526	147,689,742	2,254,729,000	2,476,694,835

# いちご一会とちぎ国体・とちぎ大会 宇都宮市開催基本方針

## 1 基本方針

宇都宮市は、古い歴史と美しい豊かな自然に恵まれ、交通の要衝として、商業・工業、歴史・文化など様々な都市機能が集積する北関東の中核拠点として着実に発展してきました。

また、優れたオリンピックアスリートを輩出するとともに、プロスポーツへの支援や、ビッグスポーツイベントの開催などスポーツを通し、都市としての魅力を高めてきました。

いちご一会とちぎ国体・とちぎ大会では、すべての市民が「する」、「観る」、「支える」といった大会への参加を通して、ひとり一人がスポーツに関わる機会を増やし、スポーツの楽しさや素晴らしさが享受できるよう「ひとり1スポーツ」を推進し、本市スポーツ推進計画に掲げる「だれもが、いつでも、いつまでも、スポーツを楽しむことができる生涯スポーツ社会の実現」を目指します。

さらには、いちご一会とちぎ国体・とちぎ大会は、選手・監督などの大会関係者や応援する多くの方々が全国から訪れる機会であり、宇都宮市民の元気とおもてなしの心を持って温かくお迎えするとともに、宇都宮の多彩な魅力を全国に発信し、地域経済の活性化を図ります。

## 2 実施目標

### (1)市民総参加で地域の絆を深める大会

すべての市民が大会に「参加する（する）」、「応援する（観る）」、「協力する（支える）」といったあらゆる場面で関わりを持つことで、市民総参加で地域の絆を深める大会を目指します。

### (2)宇都宮の魅力を全国に発信する大会

宇都宮市の豊かな自然や観光、文化など魅力ある地域資源を積極的に活用し、大会関係者の皆様をおもてなしの心を持って温かくお迎えするとともに、宇都宮の多彩な魅力を全国に発信し、地域経済の活性化に結びつく大会を目指します。

### (3)生涯スポーツ社会の実現を目指す大会

2020年東京オリンピック・パラリンピックや2022年いちご一会とちぎ国体・大会の開催を、宇都宮市民のスポーツに対する興味や関心を一層高める絶好の機会ととらえ、「ひとり1スポーツ」を推進するとともに、「だれもが、いつでも、いつまでも、スポーツを楽しむことができる生涯スポーツ社会の実現」に結びつく大会を目指します。

### (4)スポーツの持つ力による地域スポーツの一層の推進を目指す大会

大会開催を契機とし、地域における健康づくりや生きがいがづくり、絆づくりなどスポーツの持つ力を再確認し、地域力を向上できるような地域をはじめとした本市におけるスポーツの推進を一層図る大会を目指します。

# いちご一会とちぎ国体・とちぎ大会宇都宮市実行委員会組織図

(令和4年4月1日現在)

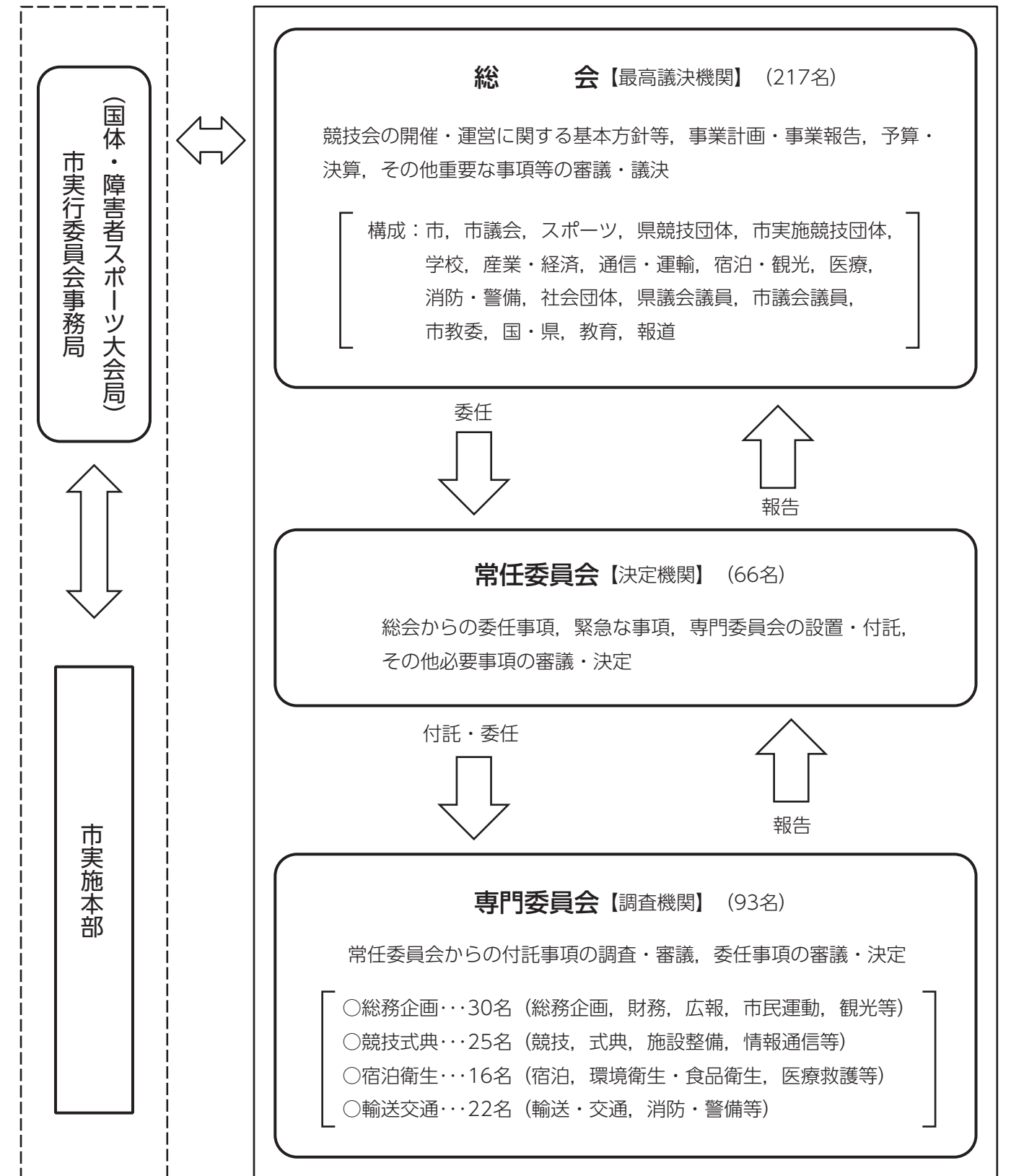

〔国民体育大会開催基準要項第25項〕

開催県及び会場地市町村は、大会運営のためにそれぞれ実行委員会を設置する。ただし、公開競技に係る実行委員会については、当該中央競技団体が開催関係機関・団体と協議のうえ、必要に応じて設置する。

## 行幸啓・お成り

いちご一会とちぎ国体・とちぎ大会期間中、皇室の方々が本市を訪問されました。

### ■天皇皇后両陛下（行幸啓）

御訪問日程	施設名等	御訪問内容
10月1日	カンセキスタジアムとちぎ	国体総合開会式御臨席

### ■秋篠宮皇嗣同妃両殿下（お成り）

御訪問日程	施設名等	御訪問内容
10月28日	栃木県公館	県勢概要御聴取、御昼食
	栃木県立特別支援学校宇都宮青葉高等学園	御視察
	栃木県農業大学校	御視察
	宇都宮東武ホテルグランデ	栃木県選手団激励会御臨席、御宿泊
10月29日	カンセキスタジアムとちぎ	大会開会式御臨席
	日環アリーナ栃木屋内水泳場	大会水泳競技御覧

### ■高円宮妃殿下（お成り）

御訪問日程	施設名等	御訪問内容
10月4日	栃木県グリーンスタジアム	国体サッカー競技御覧
	ホテル東日本宇都宮	御宿泊
10月5日	栃木県立博物館	御視察
	宇都宮競輪場	国体自転車競技御覧
	J R宇都宮駅	御発
10月31日	カンセキスタジアムとちぎ	大会閉会式御臨席
	J R宇都宮駅	御発

### ■瑠子女王殿下（お成り）

御訪問日程	施設名等	御訪問内容
10月4日	J R宇都宮駅	御着
10月5日	ユウケイ武道館	国体剣道競技御覧

### ■彬子女王殿下（お成り）

御訪問日程	施設名等	御訪問内容
10月6日	ホテル東日本宇都宮	御宿泊

### ■承子女王殿下（お成り）

御訪問日程	施設名等	御訪問内容
10月8日	J R宇都宮駅	御着
10月9日	J R宇都宮駅	御発

### ■寛仁親王妃殿下（お成り）

御訪問日程	施設名等	御訪問内容
10月9日	J R宇都宮駅	御着
	ユウケイ武道館	国体柔道競技御覧
	栃木県公館	御昼食
10月10日	J R宇都宮駅	御発

### ■佳子内親王殿下（お成り）

御訪問日程	施設名等	御訪問内容
10月10日	城山地区市民センター	御休憩
	大谷夏いちご栽培ハウス	地方事情御視察
	宇都宮東武ホテルグランデ	御宿泊
10月11日	カンセキスタジアムとちぎ	国体総合閉会式御臨席
	ホテル東日本宇都宮	御昼食
10月30日	宇都宮市清原体育館	大会バレーボール（身）競技御覧

## 企業協賛実績

34の企業・団体・個人に広報啓発物品や大会運営に要する物品の提供などをいただきました。

協賛者名	協賛内容	数量
栃木トヨタ自動車株式会社	ラッピングカーの無償貸与	1台
栃木日産自動車販売株式会社	ラッピングカーの無償貸与	1台
一般社団法人宇都宮建設業協会	JR宇都宮駅西口広報塔更新	一式
株式会社カンセキ	宇都宮駅東口の覆工板への大会PR看板設置 会期前開催時における花・プランター・培養土	一式 500鉢分
小平興業株式会社	屋板運動場入口付近への大会PR看板設置	一式
明治安田生命保険相互会社宇都宮支社	栃木県グリーンスタジアム入口付近へのガラス面装飾	一式
宇都宮市管工事業協同組合	中央生涯学習センターへの懸垂幕設置 オリオン通りへの大会PRビッグフラッグ設置	一式 一式
株式会社ユウケイ工業	河内総合運動公園入口への大会PR看板設置	一式
株式会社新朝プレス	参加記念品の企画・デザイン	一式
有限会社リストラクト	参加記念品の企画・デザイン	一式
岩原産業株式会社	清原体育館連絡通路支柱への大会PR看板設置	一式
栃木県塗装業組合	ろまんちっく村入口への大会PR看板設置	一式
栃木スバル自動車株式会社	ラッピングカーの無償貸与	1台
宇都宮商工会議所	JR宇都宮駅西口ペDESTリアンデッキへの大会PR看板設置	一式
有限会社石川印刷所	大会PRウエットティッシュ	1,500個
有限会社尾嶋造園	大会PRウエットティッシュ	1,500個
株式会社宇都宮メディアメディア	ミヤラジにおけるスポットCMの製作及び放送	一式
株式会社メディアムーブメント	バンパビジョンにおける動画放映枠の提供	一式
株式会社日環	自社ビジョンにおける大会PR動画放映枠の提供	一式
宇都宮二荒山神社	二荒山神社境内への大会PR看板の設置	一式
足利銀行株式会社	市内店舗における動画放映枠の提供	一式
仔鹿リナ	大会PRぬりえ作成	一式
株式会社キガ	大会PRうちわ	2,000枚
株式会社エイチ・エル・シー	大会PRミニノート	200冊
平成理研株式会社	大会PRクリアファイル 大会PR消毒液ポンプ	2,000枚 80本
有限会社高林堂	新作菓子パッケージにおける大会PR協力	一式
JAうつのみや	弁当用お米（宇都宮産コシヒカリ）	3,920kg
協同組合宇都宮餃子会	日本新記録副賞 餃子100人前	400人前（4記録分）
カルビー株式会社清原工場・新宇都宮工場	ポテトデラックス（マイルドソルト味） ポテトデラックス（ブラックペッパー味） フルグラビッツ	4,800袋 4,800袋 9,600袋
大塚製薬株式会社大宮支店	ポカリスエット300mlボトル缶	約4,700本相当
宇都宮市観光土産品協会	おふるまい銘菓	約4,700人前相当
大和ハウス工業株式会社宇都宮支社	大会PR背抜き手袋	500双
前田建設工業・渡辺建設・中村土建・増淵組 特定建設企業体	JR宇都宮駅東口地区への大会PR装飾	一式
サントリービバレッジソリューション株式会社	お弁当用お茶（サントリー伊右衛門）280mlペット	約12,000本相当

## 年度別PRイベント参加実績

いちご一会とちぎ国体・とちぎ大会の開催を広く市民の皆さんに周知するため、既存イベントにおいてPRを行いました。

### ■PRイベント

#### 令和元年度

出展回数：計16回

日 程	イベント名等	場 所
5月 19日	フェスタマイ宇都宮	オリオンスクエア
5月 31日	パルコブランドフィナーレ	PARCO宇都宮店
6月 16日	豊郷中学校運動会	豊郷中学校
6月 29日	ニュースポーツ大会・地域スポーツクラブフェスタ	宇都宮市体育館
6月 30日	花火の絵展覧会	ろまんちっく村
8月 3日	宮まつり	オリオン通り
9月17日～20日	市民ホールパネル展示	本庁舎（市民ホール）
10月 6日	うつのみや食育フェア	宇都宮城址公園
10月 26日	うつのみやふれあいスポーツ大会	清原体育館
11月3日、4日	3x3ワールドツアー	バンバ広場
11月 4日	開催3年前イベント	オリオン通り
11月 17日	うつのみやマラソン大会	清原体育館
11月 24日	うつのみや人づくりフォーラム	南図書館
1月 6日	999日前イベント	本庁舎（市民ホール）
1月 19日	チャレンジジャンプうつのみや大なわとび大会	宇都宮市体育館
1月 25日	ブレックス愉快デー	宇都宮市体育館

#### 令和2年度

出展回数：計16回

日 程	イベント名等	場 所
7月 19日	チャレンジ自然inかわち	河内農村体験交流館
7月 26日	夏の自然体験ザリガニ釣り	長岡樹林地
8月 1日	親子で楽しく自然体験	環境学習センター
8月 1日	ブレックスアリーナ宇都宮ふれあい事業	宇都宮市体育館
9月 13日	クリ拾い体験	鶴田沼緑地
9月 22日	ブレックスアリーナ宇都宮スポーツフェスティバル施設無料開放Day	宇都宮市体育館
10月 6日	キッズリズムダンス	宇都宮市体育館
10月 18日	明保野スポーツフェスティバル	明保野体育館
11月 1日	ミヤ・ジャズイン	オリオンスクエア
11月 8日	JR宇都宮駅広報活動及び募金活動	JR宇都宮駅
11月 15日	ベルモール広報活動及び募金活動	ベルモール
11月 21日	栃木SC愉快デー	グリーンスタジアム栃木
3月 7日	雀宮スポーツフェスティバル	雀宮体育館
3月 14日	親子スポーツフェスティバル	宇都宮市体育館
3月 21日	国際自転車トラック競技支援競輪	宇都宮競輪場
3月 30日	スポーツ教室体験祭	宇都宮市体育館

#### 令和3年度

出展回数：計21回

日 程	イベント名等	場 所
4月 3日	宇都宮ブレックスホームゲーム（日環アリーナ栃木こけら落とし）	日環アリーナ栃木
5月 15日	スポーツ振興財団記念事業「ナイトフィットネス」	清原球場
5月 23日	栃木SC宇都宮愉快デー	カンセキスタジアムとちぎ
6月 5日	スポーツ振興財団記念事業「田臥勇太選手特別講演」	宇都宮市体育館
6月 6日	ミヤラン	宇都宮城址公園
6月 12日	親子ふれあいサッカー	宇都宮市サッカー場
6月 12日	県民の日イベント	県庁芝生広場
7月 31日	スポーツ振興財団記念事業「ナイトヨガ」	清原球場
10月 16日	パパ・ママキッズサッカー	宇都宮市サッカー場
11月 6日	学店マルシェ	田川広場
11月 7日	028マーケット	ユニオン通り
11月 18日	うつのみやイルミネーション2021点灯式	オリオンスクエア
12月 13日	フリースロー大会	宇都宮市体育館
12月 17日	つるた保育園お遊戯会	宇都宮市文化会館
1月 16日	チャレンジスラックライン	宇都宮市体育館
1月 28日	TBC学院演劇会	宇都宮市文化会館
1月 30日	宇都宮市体育館無料開放デー	宇都宮市体育館
3月5日、6日	宇都宮ブレックスホームゲーム	宇都宮市体育館
3月 6日	雀宮体育館無料開放デー	雀宮体育館
3月12日、13日	Vリーグ宇都宮大会	宇都宮市体育館
3月 18日	第6回ウィナーズカップガールズケイリン2022宇都宮ステージ	宇都宮競輪場

#### 令和4年度

出展回数：計23回

日 程	イベント名等	場 所
4月 17日	宇都宮清原クリテリウム	清原中央公園
4月 24日	ハワイアンフェスティバル アロハマイカイ	県庁前芝生広場
5月 8日	栃木SC愉快デー	カンセキスタジアムとちぎ
5月14日、15日	FIBA3x3ワールドうつのみやオープナー	バンバ広場
5月 22日	フェスタmyうつのみや2022	宇都宮城址公園
5月 25日	河内体育館ふれあい事業	河内体育館
5月 29日	雀宮体育館無料開放デー	雀宮体育館
6月 5日	宇都宮音楽集団「第29回定期演奏会」	栃木県総合文化センター
6月 5日	ミヤラン	宇都宮城址公園
6月 10日	屋根運動場ふれあい事業	屋根運動場
6月 11日	親子ふれあいサッカー	宇都宮市サッカー場
6月 19日	デモスポ（アームレスリング）	栃木県総合文化センター
6月 22日	上河内ふれあい事業	上河内体育館
6月 25日	いちご一会とちぎ国体・とちぎ大会開催100日前イベント	オリオンスクエア
6月 29日	明保野ふれあい事業	明保野体育館
7月 2日	スポーツ振興財団記念事業「ナイトズンバ」	清原球場
7月 3日	デモンストレーションスポーツ（3x3）	オリオンスクエア
7月 9日	総合型SCフェスタ&ニュースポーツ大会	宇都宮市体育館
7月 16日	一般国道119号上戸祭立体開通式	一般国道119号上戸祭立体
7月 17日	デモンストレーションスポーツ（フットサル）	清原体育館
7月 23日	科学でスポーツ いちご一会～スポーツと道具のヒミツにせまれ！～	栃木県子ども総合科学館
8月 20日	ブレックスアリーナ宇都宮ふれあい事業	宇都宮市体育館
9月 19日	ブレックスアリーナ宇都宮スポーツフェスティバル施設無料開放Day	宇都宮市体育館

## 節目イベント実績

機運醸成を図るため、国体開催前の節目となる時期に合わせて市民参加のイベントを開催しました。

(単位：人)

年度	日程	概要	場所	来場者数
令和元年度	1月6日	国体開催 999 日前イベント (カウントダウンボード点灯式)	宇都宮市役所	120
令和2年度	11月1日	国体開催 2 年前イベント (MIYA・JAZZ INN (ミヤ・ジャズイン) との連携事業)	オリオンスクエア及び宮カフェ前	2,000
令和3年度	5月5日	国体開催 500 日前 屋根庭球場リニューアル記念テニスイベント	宇都宮市屋根運動場	300

## 地区巡回PR展実績

いちご一会とちぎ国体・いちご一会とちぎ大会の開催を広く市民の皆さんに周知するため、各地区市民センターや図書館で巡回PR展を開催しました。

(展示物品：栃の葉国体炬火トーチ、各種パンフレット、啓発物品、ポスター)

年度	期間	会場
令和2年度	8月 3日 ~ 8月 31日	清原地区市民センター
	9月 14日 ~ 9月 18日	本庁舎市民ホール
	10月 1日 ~ 10月 29日	国本地区市民センター
	11月 2日 ~ 11月 27日	豊郷地区市民センター
	12月 1日 ~ 12月 25日	富屋地区市民センター
	1月 12日 ~ 1月 28日	上河内図書館
	2月 1日 ~ 2月 17日	東図書館
	3月 1日 ~ 3月 30日	河内図書館
令和3年度	4月 1日 ~ 4月 28日	河内地区市民センター
	5月 6日 ~ 5月 28日	瑞穂野地区市民センター
	6月 1日 ~ 6月 29日	平石地区市民センター
	7月 1日 ~ 7月 29日	清原地区市民センター
	8月 2日 ~ 8月 19日	姿川地区市民センター
	9月 6日 ~ 9月 10日	本庁舎市民ホール
	10月 1日 ~ 10月 28日	篠井地区市民センター
	11月 1日 ~ 11月 29日	城山地区市民センター
	12月 1日 ~ 12月 24日	雀宮地区市民センター
	1月 7日 ~ 1月 28日	横川地区市民センター
	2月 3日 ~ 2月 24日	中央図書館
	3月 1日 ~ 3月 31日	南図書館

## 常設PRブース実績

いちご一会とちぎ国体・いちご一会とちぎ大会の開催を広く市民の皆さんに周知するため、各市有施設で常設PRブースを展示しました。

(展示物品：カウントダウンボード、栃の葉国体炬火トーチ、各種パンフレット・啓発物品、ポスター、PR玄関マット)

期間	会場
令和3年5月26日~令和4年10月31日	宇都宮市体育館
	雀宮体育館
	明保野体育館
	河内体育館
	上河内体育館
	屋根運動場 (サンアビリティーズ)
	河内総合運動公園 (ドリームプールかわち)
令和3年10月1日~令和4年10月31日	清原体育館

## 広報啓発物品等一覧

(単位：個)

年度	名称	数量
平成30年度	クリアファイル	10,000
	トートバッグ	1,000
	ボールペン	3,000
	ウェットティッシュ	10,000
	ネックストラップ	2,000
令和元年度	ボールペン	3,000
	ポケットティッシュ	8,000
	PRのぼり旗	200
	卓上のぼり旗	500
令和2年度	啓発ポスター	500
	マスクケース (花)	2,800
	栃木 SC コラボステッカー	2,000
	ブレックス、ブレッツェンコラボステッカー	4,000
	ブレックスコラボステッカー	100
	ウェットティッシュ	10,000
	PR マスクケース	7,000
	エコバック	1,400
	ネックストラップ	6,000
	ピンバッジ	1,000
	トンブ、トンブ用シール	1,000
	ゴミ袋	10,000
	ノート	3,000
	リーフレット	150,000
	ボランティアパンフレット	5,000
	ボランティアチラシ	5,000
	PRのぼり旗	200
	卓上のぼり旗	400
令和3年度	クリアファイル	10,000
	スポーツ財団 40 周年コラボステッカー	10,000
	卓上のぼり旗	1,500
	宮愉快国体市民プロジェクト参加記念品コースター	1,000
	泉水	5,000
令和4年度	ネックストラップ	700
	泉水	7,500

## 媒体別広報啓発活動

いちご一会とちぎ国体・とちぎ大会に向けた活動や情報を広く発信するため、広報紙、ホームページ、SNSでの情報発信のほか、ラジオやテレビ等へ出演しPRを行いました。大会期間中は、競技会の様子を伝えるため、各競技・会場毎に毎日ホームページへの写真掲載を行うとともに、各競技決勝の様子がインターネットサイト「国体チャンネル」内で、高等学校野球（硬式）の様子がインターネットサイト「バーチャル高校野球」内で配信されました。

### ■印刷物での情報発信

制作物	平成30年度	令和元年度	令和2年度	令和3年度	令和4年度
広報うつのみや	表紙	－	－	－	1記事
	特集	1記事	－	8記事	6記事
	お知らせ	－	5記事	8記事	6記事
	番組紹介	－	－	－	11記事
リハーサル大会用リーフレット	－	－	15,000部	－	－
宇都宮市観戦・観光ガイドブック	－	－	－	－	25,000部
国体概要パンフレット	－	110,000部	－	－	－
広報サポーター募集パンフレット	－	－	7,000部	－	－
ボランティア募集パンフレット	－	－	15,000部	－	－
ボランティア募集チラシ	－	－	25,000部	－	－

※令和4年度は10月末時点

### ■メディア・SNSでの情報発信

(単位：回)

媒体	種類	令和2年度	令和3年度	令和4年度
テレビ	宇都宮CATV	－	12	8
	その他	1	－	1
ラジオ	ミヤラジ	－	12	8
	その他	2	2	2

(単位：回)

媒体	運用期間	項目	令和元年度	令和2年度	令和3年度	令和4年度
ホームページ	令和元年9月1日～ 令和5年2月28日	アクセス数	29,375	268,165	287,220	1,045,344
SNS		Twitter	102	380	805	2135
		インスタグラム	74	225	588	1128
		Facebook	11	163	529	717

※令和4年度は10月末時点

### ■PR動画の制作および配信・放映

種類	秒数	本数	配信期間	配信場所
国体PR動画 「#体育しようぜ」	15秒	5本	令和4年1月～10月	いちご一会とちぎ国体・とちぎ大会宇都宮市実行委員会ホームページ
				宇都宮市公式YouTubeチャンネル
			市内デジタルサイネージ (47か所)	
宇都宮市炬火PR動画	15秒	1本	令和4年4月, 6月, 8月	足利銀行デジタルサイネージ (15か所)
				市内映画館 (2か所)
			令和4年7月～9月	市内映画館 (2か所)
宇都宮市炬火PR動画	15秒	1本	令和4年8月～10月	いちご一会とちぎ国体・とちぎ大会宇都宮市実行委員会ホームページ
				宇都宮市公式YouTubeチャンネル
				市内デジタルサイネージ (47か所)

### ■競技会の様子の掲載・配信

媒体	掲載・配信競技
宇都宮市実行委員会ホームページ「競技会写真」	宇都宮市開催の正式競技 14 競技, 特別競技 1 競技, デモンストラーションスポーツ 3 競技
国体チャンネル	総合開閉会式および正式競技の決勝日
バーチャル高校野球	高等学校野球 (硬式)

### ■SNSキャンペーン

(単位：件)

名称	実施媒体	期間	応募総数
県民限定KOKUTAIプレゼントキャンペーン	Twitter, インスタグラム	令和3年7月21日～8月31日	266
宇都宮国体応援プレゼントキャンペーン	Twitter	令和4年8月19日～9月30日	1,103

## 花いっぱい運動

いちご一会とちぎ国体・とちぎ大会開催期間に競技会場等を花でいっぱいにし、全国から訪れる方々を温かくお迎えするため、花いっぱい運動を行いました。会期前競技では、競技会場周辺の連合自治会等の皆様が植え付けた500基の花プランターでおもてなしするとともに、本大会では市内の小学生が育てた花プランターが競技会場を彩りました。

また、大会終了後には国体を契機とした地域における継続的な環境美化活動が行われるまちづくりを目指し、国体競技会場の装飾に使用した花プランターを地域で活動する団体等へ譲渡しました。

### ■花いっぱい運動年度別実績

年度	育成小学校数(校)	プランター数(基)	設置会場数(か所)
令和3年度	4	100	2
令和4年度	71	3,100	13

### ■宮愉快花いっぱい市民プロジェクト

令和4年9月に開催される会期前大会に来場する選手・監督等をおもてなしするため、協賛企業から提供される花苗や軍手等を活用し、国体美化ボランティアや県総合運動公園近隣4連合自治会など、市民約230人とともに、花苗をプランターへ定植し、会期前大会が開催される競技会場に装飾する「花プランター(500基)」を作成しました。

また、会期前大会終了後は、作成に参加いただいた各連合自治会の協力により両大会が終了するまで、花プランターで地域内を装飾していただきました。

日程	会場	参加団体
令和4年 8月27日	日環アリーナ栃木	五代若松原地区連合自治会
		姿川地区連合自治会
		緑が丘地区連合自治会
		陽光地区連合自治会
		国体美化ボランティア
		宇都宮中央ライオンズクラブ
		株式会社カンセキ
大和ハウス工業株式会社		

### ■花プランター譲渡会

国体終了後には、花プランターを地域で活動する団体等へ譲渡したほか、市内の2か所の市有施設において、市民向けに譲渡会を開催しました。

### ■地域団体への譲渡先 約2,000基

自治会(8団体), まちづくり協議会(13団体), NPO法人(2団体), 市有施設(15施設)

### ■市民への譲渡会実績 1,000基

会場	日程
ろまんちっく村	令和4年10月13, 14, 15日
みずほの自然の森公園	令和4年10月13, 14日

## 参加記念品

いちご一会とちぎ国体・とちぎ大会に参加した選手・監督に宇都宮市の伝統工芸品である「宮染め手ぬぐい」を参加記念品としてお渡ししました。民間事業者2者による企画・デザイン制作, 市民によるデザイン投票, 中学生による応援メッセージ記入, 障がい者支援施設による梱包作業など多くの人に関わっていただきながら, 市民協働により記念品を制作しました。また, デザインが好評となり一般販売が実現し, 開催への機運醸成に繋がりました。

### ■記念品制作者

企画 (協賛)	(株)新朝プレス
デザイン (協賛)	(有)リストラクト
制作	(株)中川染工場
応援メッセージ記入	市内中学生 (25校)
梱包	・(有)コパン ・就労支援施設 konomi ・多機能型事業所はーと ・サポートセンターとみや

### ■記念品贈呈実績

大会名	配付数 (個)
本大会	7,938
全国障害者スポーツ大会	1,243

### ■記念品一般販売数実績

	販売期間	販売個数 (個)	販売店舗
店舗販売	令和4年7月16日～10月31日	3,033 ※10月31日時点	とちびより (宇都宮 PASEO とちぎグランマルシェ内), おいでよとちぎ館, ろまんちっく村, 東武宇都宮百貨店, ロックサイドマーケット, MUSEUM ARK, ピアラウンジパイアーク ベルモール店, 中川染工場
通信販売	令和4年7月16日～10月31日	165 ※11月16日時点	もんみや通販
合計		3,198	

※販売元は(株)中川染工場

※とちびより (宇都宮PASEOとちぎグランマルシェ内), もんみや通販については, 枚数終了まで11月以降も販売

## 都道府県応援のぼり旗

全国から宇都宮市を訪れる選手・監督などを歓迎するため, 市内の芸術関連学校2校, 中学校25校が都道府県応援のぼり旗を制作しました。各都道府県の名物を描いたり, 方言を使ったメッセージを書くなど工夫を凝らしたものとなりました。また, 新型コロナウイルスの影響により国体開催が延期・中止となった, 鹿児島県鹿児島市, 三重県四日市市, 三重県名張市からも応援のぼり旗を譲り受け, 各競技会場に装飾しました。

### ■都道府県応援のぼり旗制作学校 (令和2～4年度) (順不同)

#### 芸術関連学校 (2校) 令和2年度制作分

文星芸術大学, 宇都宮メディア・アーツ専門学校

#### 中学校 (25校) 令和4年度制作分

一条, 陽北, 旭, 陽南, 陽西, 星が丘, 陽東, 泉が丘, 宮の原, 清原, 横川, 瑞穂野, 豊郷, 国本, 城山, 晃陽, 姿川, 雀宮, 鬼怒, 宝木, 若松原, 上河内, 古里, 田原, 河内

### ■先催市から譲渡された応援のぼり旗実績

(単位: 枚)

先催市	枚数
鹿児島県鹿児島市	47
三重県四日市市	47
三重県名張市	141



## クリーンアップ運動

本市を訪れる方々を美しい街でお迎えするため、クリーンアップ活動を行いました。

当初予定していた各競技会場周辺のクリーンアップ活動については、新型コロナウイルス感染拡大に伴い中止しました。

(単位：人)

年度	日 程	主催者等	場 所	参加人数
令和3年	5月 1日	宇都宮中心商店街活性化委員会・市実行委員会	宇都宮市中心市街地（オリオン通り、大通り、JR宇都宮駅、東武宇都宮駅、シンボルロード）	84
令和4年	9月14日	飛鳥未来さずな高等学校 宇都宮キャンパス	宇都宮市中心市街地（池上町からバンパ広場）	57

## 官学連携

全国から訪れる方々を市民一丸となって歓迎するとともに、大会を盛り上げるため、市内の高校、大学と連携した取組を実施しました。

事業名	連携団体	概要	時期
カウントダウンボードの制作	宇都宮工業高等学校	宇都宮工業高校の生徒がいちご一会とちぎ国体・とちぎ大会までの日数をカウントするカウントダウンボードを制作しました。	令和2年4月～令和3年3月
競技別プログラム表紙デザインの制作	宇都宮大学	宇都宮大学共同教育学部芸術・生活・健康系美術分野の学生が、各競技のプログラム8競技の表紙デザインを制作しました。	令和3年4月～令和4年3月
「ペデフェス!〜いちご一会とちぎ国体おもてなしイベント2022〜」の開催	宇都宮共和大学	宇都宮共和大学の学生が中心となり、「ペデフェス!実行委員会」を設立し、国体おもてなしイベント「ペデフェス!」を企画・運営しました。当日はおもてなしステージイベントのほか、宮染め手ぬぐいや黄ぶなを使った装飾、関係団体のご協力をいただきながら栃木の地酒やビールなどの販売、駅ピアノの設置などを行い、来訪者を歓迎しました。	【企画】 令和4年3月～10月  【イベント】 令和4年9月29日～10月11日

## 炬火イベント

### 炬火イベント

炬火(きょか)とは、オリンピックの「聖火」にあたり、いちご一会とちぎ国体・とちぎ大会のシンボルとなるもので、本市では、炬火のもととなる“宇都宮市の火”を起こすため、炬火(採火・集火)イベントを開催しました。

### ■採火・集火イベント

デモンストレーションスポーツ [3x3] の会場において炬火イベントを実施し、採火・集火を行いました。

また、本市炬火名の発表・表彰を行い、「宇都宮市の火」が生まれました。

【実施日程】 令和4年7月3日

【会 場】 オリオンスクエア

### ■宇都宮市の火(炬火)の愛称募集

市内の小学5・6年生を対象に、宇都宮市の火の愛称を募集しました。また、全応募作品(1,463点)の中から最優秀賞・優秀賞を選定し、最優秀作品を宇都宮市の火の愛称として決定しました。

【募集期間】 令和4年4月26日～6月3日

【応募総数】 1,463作品

【入賞作品】 最優秀賞(宇都宮市炬火名)：

「いちご一会で 思いをつなぐ 雷都の火」

命名者 姿川第一小学校 6年 過足 さゆり

優秀賞：

「夢・希望 未来へつながる 雷都の火」

命名者 宇都宮大学共同教育学部附属小学校 5年 松岡 芽花

「一つの出会い みんなを包む 宇都宮の火」

命名者 西小学校 6年 眞板 芙羽

## 歓迎装飾

大会開催をPRするとともに、来訪者を歓迎するために競技会場や中心市街地をはじめ、市内各所においてさまざまな装飾を行いました。

### ■いちご一会とちぎ国体正式・特別競技 競技会場

競技名	会場	花プランター 設置(基)	都道府県応援のぼり旗		歓迎 のぼり旗 (本)	市民運動 紹介パネル (枚)
			宇都宮市制作 (本)	先催市制作 (本)		
弓 道	ユウケイ武道館	60	47	47 (名張市)	14	3
体 操	日環アリーナ栃木メインアリーナ	500	47	94 (鹿児島市, 四日市市)	242	3
水 泳	日環アリーナ栃木屋内水泳場	500	47	94 (鹿児島市, 四日市市)	242	3
サ ッ カ ー	栃木県グリーンスタジアム	350	47	0	80	2
	河内総合運動公園陸上競技場	200	47	0	78	2
テ ニ ス	宇都宮市屋板運動場庭球場	250	47	0	85	2
テ ニ ス	栃木県総合運動公園テニスコート	0	47	0	10	0
バスケットボール	日環アリーナ栃木メインアリーナ	500	47	94 (鹿児島市, 四日市市)	242	4
	宇都宮市体育館	100	47	0	39	2
剣 道	ユウケイ武道館	0	47	0	14	1
柔 道	ユウケイ武道館	0	47	0	14	1
自 転 車	宇都宮競輪場	200	47	0	45	2
ラ イ フ ル	栃木県ライフル射撃場	170	47	0	85	2
	栃木県総合教育センター体育館	180	47	0	32	2
	栃木県警察学校	0	47	0	50	1
陸 上 競 技	カンセキスタジアムとちぎ	20	47	0	0	0
バ レ ー ボ ール	宇都宮市清原体育館	0	47	0	0	1
	宇都宮市体育館	100	47	0	39	2
軟 式 野 球	宇都宮清原球場	60	47	47 (名張市)	80	3
	栃木県総合運動公園硬式野球場	0	47	0	20	1
高等学校野球 (軟式)	栃木県総合運動公園硬式野球場	0	47	0	20	1
高等学校野球 (硬式)	宇都宮清原球場	60	47	47 (名張市)	80	3

### ■市内中学校

中 学 校	PR 横断幕 (枚)	歓迎のぼり旗 (枚)
市立中学校 (25 校)	25 (各校 1 枚)	100 (各校 4 枚)
栃木県立宇都宮東高等学校附属中学校	1	0
宇都宮大学共同教育学部附属中学校	2	10
作新学院中等部	2	10
宇都宮海星女子学院中学校	1	2
宇都宮短期大学附属中学校	2	3
文星芸術大学附属中学校	1	10

### ■市内各施設等

場 所	設置期間	内 容	協賛
市 役 所 本 庁 舎	令和元年 12月 ~ 令和4年 10月	カウントダウンボード	
	令和2年 9月 ~ 令和4年 10月	公用車ステッカー	
	令和3年 3月 ~ 令和4年 10月	エレベーターマット	
	令和3年 10月 ~ 令和4年 10月	ガラス面シール	
	令和4年 9月 ~ 令和4年 10月	掲揚フラッグ	
	令和4年 9月 ~ 令和4年 10月	床面シート	
	令和4年 9月 ~ 令和4年 10月	横断幕	
宇 都 宮 競 輪 場	令和3年 3月 ~ 令和4年 10月	看板	
	令和3年 2月 ~ 令和4年 10月	看板	○
屋 板 運 動 場	令和3年 4月 ~ 令和4年 10月	カウントダウンボード	
	令和3年 3月 ~ 令和4年 10月	看板	○
河 内 総 合 運 動 公 園	令和3年 3月 ~ 令和4年 10月	看板	○
ド リ ー ム プ ール か わ ち	令和3年 4月 ~ 令和4年 10月	カウントダウンボード	
ろ ま ん ち っ く 村	令和3年 5月 ~ 令和4年 10月	看板	○
宇 都 宮 市 体 育 館	令和2年 3月 ~ 令和4年 10月	ガラス面シール	
	令和3年 4月 ~ 令和4年 10月	カウントダウンボード	
	令和3年 3月 ~ 令和4年 10月	広報塔	
栃 木 県 グ リ ー ン ス タ ジ ア ム	令和3年 3月 ~ 令和4年 10月	ガラス面シール	○
	令和3年 3月 ~ 令和4年 10月	柱巻き広告	○
清 原 体 育 館	令和3年 10月 ~ 令和4年 10月	カウントダウンボード	
	令和4年 8月 ~ 令和4年 10月	ビッグフラッグ	○ (一部)
旧 パ ル コ	令和4年 9月 ~ 令和4年 10月	壁面シール	
	令和4年 9月 ~ 令和4年 10月	ガラス面シール	
鹿 沼 イ ン タ ー 通 り	令和元年 7月 ~ 令和4年 10月	広報塔	
平 成 通 り	令和元年 7月 ~ 令和4年 10月	広告塔	○
J R 宇 都 宮 駅 西 口	令和3年 8月 ~ 令和4年 10月	看板	○
J R 宇 都 宮 駅 東 西 自 由 通 路	令和4年 9月 ~ 令和4年 10月	フラッグ	
	令和4年 9月 ~ 令和4年 10月	のぼり旗	
J R 宇 都 宮 駅 東 口	令和3年 2月 ~ 令和4年 5月	覆工板シール	○
	令和4年 9月 ~ 令和4年 10月	フラッグ	○
	令和4年 9月 ~ 令和4年 10月	横断幕	○
	令和4年 9月 ~ 令和4年 10月	のぼり旗	
中 央 生 涯 学 習 セ ン タ ー	令和3年 3月 ~ 令和4年 10月	懸垂幕	○
大通り (池上町交差点~J R宇都宮駅前)	令和4年 3月 ~ 令和4年 10月	フラッグ	
二 荒 山 神 社	令和3年 11月 ~ 令和4年 10月	看板	○
ゆ う あ い 広 場	令和4年 8月 ~ 令和4年 10月	カウントダウンボード	

# ボランティア

宇都宮市では、国体を広く応援していただくため、広報サポーター（宮愉快国体応援団）にご登録いただき、その中から、市内イベント等でのPR活動を補助いただく「広報ボランティア」、駅や競技会場などの環境美化活動を行う「美化ボランティア」、さらに、大会期間中の駅等での総合案内所運営、各競技会場でのドリンク提供、弁当配付、環境美化活動を行っていただく「運営ボランティア」を募集しました。

## ■広報サポーター（宮愉快国体応援団）（1,506名）

さまざまな機会や媒体を通じて大会の応援や情報発信に取り組む方を広報サポーター（宮愉快国体応援団）として募集しました。登録いただいた方には、大会応援宣言を行っていただき、実行委員会SNSアカウントのフォローや特製リストバンドの着用、自らのSNSでの情報発信などに協力いただきました。

## ■広報ボランティア（登録者数 170 人）

活動実績 単位：回

年度	活動実績
令和2年度	2
令和3年度	5
令和4年度	2
合計	9

## ■美化ボランティア（登録者数 185 人）

活動実績 単位：回

年度	活動実績
令和4年度	1

## ■運営ボランティア（登録者数 530 人、延べ 1166 人）

活動実績 単位：人  
会期前大会

競技	会場	9月													期間計
		8月	9月	10月	11月	12月	13日	14日	15日	16日	17日	18日	19日		
弓道	ユウケイ武道館	0	0	12	12	12	12	0	0	0	0	0	0	0	48
体操（体操競技）	日環アリーナ栃木メインアリーナ	0	0	14	14	14	14	0	0	0	0	0	0	0	56
水泳（AS）	日環アリーナ栃木屋内水泳場	0	0	12	12	0	0	0	0	0	0	0	0	0	24
水泳（飛込）	日環アリーナ栃木屋内水泳場	0	0	0	0	12	12	12	12	0	0	0	0	0	48
水泳（競泳）	日環アリーナ栃木屋内水泳場	0	0	0	0	0	0	0	0	0	16	16	16	16	64
総合案内所	JR 宇都宮駅	1	1	1	1	1	1	1	1	1	1	1	1	1	12
合計	合計	1	1	39	39	39	39	13	13	17	17	17	17	252	

会期前大会 単位：人

競技	会場	9月		10月											期間計
		29日	30日	1日	2日	3日	4日	5日	6日	7日	8日	9日	10日	11日	
サッカー	栃木県グリーンスタジアム	0	0	0	12	0	12	12	0	0	0	0	0	0	36
	宇都宮市河内総合運動公園陸上競技場	0	0	0	12	12	0	0	0	0	0	0	0	0	24
テニス	宇都宮市屋板運動場庭球場	0	0	0	10	10	10	10	0	0	0	0	0	0	40
	栃木県総合運動公園テニスコート	0	0	0	10	10	10	10	0	0	0	0	0	0	40
バスケットボール	日環アリーナ栃木メインアリーナ	0	0	0	14	14	14	14	14	0	0	0	0	0	70
	宇都宮市体育館	0	0	0	12	12	0	0	0	0	0	0	0	0	24
剣道	ユウケイ武道館	0	0	0	0	12	12	12	0	0	0	0	0	0	36
高等学校野球（硬式）	宇都宮清原球場	0	0	0	14	14	0	14	0	0	0	0	0	0	42
高等学校野球（軟式）	栃木県総合運動公園硬式野球場	0	0	0	12	12	0	12	0	0	0	0	0	0	36
自転車	宇都宮競輪場	0	0	0	0	0	0	16	16	16	16	0	0	0	64
ライフル（50m・10m・AP）	栃木県ライフル射撃場	0	0	0	0	0	0	0	8	8	8	8	0	0	32
ライフル（BR・BP）	栃木県総合教育センター	0	0	0	0	0	0	0	8	8	8	8	0	0	24
ライフル（25m）	栃木県警察学校射撃場	0	0	0	0	0	0	0	0	8	8	8	0	0	24
陸上競技	カンセキスタジアムとちぎ	0	0	0	0	0	11	11	30	30	30	30	30	0	172
バレーボール	宇都宮市清原体育館	0	0	0	0	0	0	0	0	10	10	10	10	0	40
	宇都宮市体育館	0	0	0	0	0	0	0	0	12	12	12	12	0	48
軟式野球	宇都宮清原球場	0	0	0	0	0	0	0	0	10	10	10	10	0	40
	栃木県総合運動公園硬式野球場	0	0	0	0	0	0	0	0	10	10	10	10	0	40
柔道	ユウケイ武道館	0	0	0	0	0	0	0	0	0	12	12	12	0	36
総合案内所	JR 宇都宮駅	1	1	1	1	1	1	1	1	1	1	1	1	1	13
	JR 雀宮駅	0	0	1	1	1	1	1	1	1	1	1	1	1	11
	栃木県総合運動公園	0	0	2	2	2	2	2	2	2	2	2	2	2	22
合計	合計	1	1	4	100	100	73	115	80	116	128	104	88	4	914

# おもてなし

選手・監督等に本市の魅力ある食を提供し、おもてなしの気持ちを伝えるため、各競技会場の「おもてなしコーナー」において本市ゆかりの銘菓を無料配付したほか、一部の会場において地域団体によるおもてなし売店を設置しました。

## ■銘菓配付実績 （単位：個）

競技名	会場	銘菓の種類	配付数
弓道	ユウケイ武道館	黄ぶなっこもなか、餃子カシュー、宮の餅、チャット	2,080
体操	日環アリーナ栃木メインアリーナ	黄ぶなっこもなか、餃子カシュー、宮の餅、餃子せんべい	1,210
水泳	日環アリーナ栃木屋内水泳場	餃子カシュー、黄鮒の里、黄ぶなっこもなか、餃子カシューチャット、餃子せんべい、餃子像もなか	6,600
サッカー	栃木県グリーンスタジアム	黄鮒の里、宮の餅、餃子カシュー	270
	河内総合運動公園陸上競技場	黄鮒の里、宮の餅	220
テニス	宇都宮市屋板運動場庭球場	黄ぶなっこもなか、黄鮒の里、宮の餅、餃子カシュー	380
	栃木県総合運動公園テニスコート	黄鮒の里、餃子カシュー、宮の餅、チャット	490
バスケットボール	日環アリーナ栃木メインアリーナ	黄ぶなっこもなか、餃子カシュー、宮の餅、チャット、宇都宮の餃子せんべい	2,170
	宇都宮市体育館	黄鮒の里、宇都宮の餃子せんべい	560
剣道	ユウケイ武道館	黄鮒の里、宮の餅、チャット	570
自転車	宇都宮競輪場	黄ぶなっこもなか、宇都宮の餃子せんべい、餃子像もなか、餃子カシュー	2,200
ライフル	栃木県ライフル射撃場	宮の餅、黄ぶなっこもなか、宇都宮の餃子せんべい、餃子像もなか	1,200
	栃木県総合教育センター体育館	宮の餅、黄ぶなっこもなか、宇都宮の餃子せんべい	400
	栃木県警察学校	宮の餅、宇都宮の餃子せんべい、餃子像もなか	450
陸上競技	カンセキスタジアムとちぎ	黄鮒の里、チャット、餃子像もなか、栃木路栗まん、宇都宮の餃子せんべい	7,500
		宇都宮市清原体育館	宇都宮の餃子せんべい、チャット、餃子像もなか、餃子カシュー
バレーボール	宇都宮市体育館	宇都宮の餃子せんべい、チャット、餃子像もなか、餃子カシュー	590
	宇都宮清原球場	宇都宮の餃子せんべい、チャット、餃子像もなか、餃子カシュー	400
軟式野球	栃木県総合運動公園硬式野球場	チャット、餃子カシュー、餃子像もなか、宮の餅	400
	宇都宮清原球場	黄鮒の里、餃子カシュー、チャット	320
高等学校野球（硬式）	宇都宮清原球場	黄鮒の里、宮の餅、餃子カシュー	350
合計	合計		28,950

## ■地域団体によるおもてなし売店販売実績 （単位：食）

競技名	会場	団体名	販売した料理等	販売数
サッカー	河内総合運動公園陸上競技場	河内地区まちづくり協議会 ふれあい朝市出店者協議会	ゴボウ汁 地域の菓子詰め合わせ 野菜	1,504
ライフル	栃木県ライフル射撃場	国本地区食生活改善推進員	国本けんちん汁	150
		豊郷地区スポーツ協会 特定非営利活動法人うつのみやオーリーブ 豊郷地区婦人会	カレー、ジャガイモソテー、フランクフルト、ピザ、はちみつ、野菜、けんちん汁など	870
	栃木県警察学校	細谷・上戸祭地区社会福祉協議会	雷汁、豚汁、梨（にっこり）	250
バレーボール	宇都宮市清原体育館	清原地域振興協議会（タンタハウス） 清原地域振興協議会（飛山の里福祉会） Zutto きよはら KIG 4 清原イベントグループ4 丁目 清原手打ちそばの会 鬼怒の船頭鍋保存会	プリン、ホットドック、焼き菓子、きよはらピクルス、グラノーラ、きよはら焼きそば、かけそば、船頭鍋など	2,670
合計	合計			5,444

## 学校応援

正式・特別競技12競技において、市内の小・中学校、計65校、12,220人が、学校応援に参加しました。

### 会場別実績

競技名	会場	会期	学校数(校)	人数(人)
体操	日環アリーナ栃木メインアリーナ	9月12日・13日	7(1)※	1,315
水泳	日環アリーナ栃木屋内水泳場	9月15日	1	444
サッカー	栃木県グリーンスタジアム	10月2日・4日・5日	9(1)	1,524
	河内総合運動公園陸上競技場	10月3日	5	1,021
テニス	栃木県総合運動公園テニスコート	10月3日	1	26
バスケットボール	日環アリーナ栃木メインアリーナ	10月3日～6日	11	1,787
	宇都宮市体育館	10月2日・3日	3(1)	489
剣道	ユウケイ武道館	10月4日・5日	3	393
自転車	宇都宮競輪場	10月5日・6日	3	853
ライフル	栃木県ライフル射撃場	10月6日・7日	1	34
	栃木県総合教育センター体育館	10月6日	1	139
陸上競技	カンセキスタジアムとちぎ	10月6日・7日	12	2,306
バレーボール	宇都宮市清原体育館	10月7日～9日	4(2)	372
	宇都宮市体育館	10月7日～9日	5(3)	470
軟式野球	宇都宮清原球場	10月7日	2	270
	栃木県総合運動公園硬式野球場	10月7日	1	80
高等学校野球(軟式)	栃木県総合運動公園硬式野球場	10月2日・3日・5日	3	697
			合計(延べ学校数)	72
			合計(実学校数)	65

※学年単位及び部活動単位での応援を含む。

※水泳(競泳・アーティスティックスイミング)、弓道、テニス(宇都宮市屋板運動場)、ライフル(栃木県警察学校)、高等学校野球硬式については観戦スペースの都合上実施していない。

※水泳(アーティスティックスイミング)・柔道は土日祝日の開催であったため、実施していない。

※学校数の( )カッコ内は、部活動単位での観戦校数である。

### 国体グリーンをテーマにしたおもてなし事業に係る取組一覧

本市を訪れる選手・監督や一般観覧者に「宇都宮に来てよかった」、「また宇都宮に来たい」と感じてもらうとともに、観光関連事業者の一体感やおもてなし機運を醸成し、地域経済循環の創出につなげるため、宇都宮観光推進委員会と連携して「国体グリーン」をテーマにしたおもてなし推進事業を展開しました。

		団体・事業者名	取組	時期
統一取組		289事業者 ※	国体おもてなしバッジ着用(5,000個製作)	9月中旬～10月末
団体・事業者ごとの取組	飲食	宇都宮カクテル倶楽部(全29店舗)	国体グリーンをイメージしたカクテル(マロニエリーフ)の販売	9月1日～10月31日
		協同組合宇都宮餃子会(来らせ日替わり店舗)	グリーン餃子の販売	9月上旬～10月末
		カネホン採石場	グリーンピザ(ジェノベーゼピザなど)の販売 グリーンポロシャツの着用	9月3日～10月31日 (土日のみ営業)
		道の駅うつのみや ろまんちっく村	国体グリーンカレーの販売 祝とちぎ国体ろまんちっく村クイズラリーの開催	9月1日～10月31日
	その他	飲食店等(12事業者)	国体のぼり旗・卓上のぼり旗掲出、国体ネックストラップ着用	9月上旬～10月末
		宇都宮動物園	グリーンポロシャツの着用(9月) ネコ園長(サンタ)が国体ネックストラップ着用	9月1日～9月30日 9月1日～10月31日
		ベルテラシェ大谷	とちまるプリントコースターの販売	9月1日～10月31日

#### 【協力事業者一覧】

アイランドストーンコーヒー、宇都宮オリオン通り商店街振興組合(55事業者)、宇都宮市観光案内所、宇都宮タクシー事業者協議会(19事業者)、宇都宮動物園、宇都宮ホテル旅館協同組合(34事業者)、大谷資料館、大谷ファンテーブル、オリオン通り曲師町商業協同組合(41事業者)、宇都宮カクテル倶楽部(29店舗)、カネホン採石場、宇都宮観光コンベンション協会、関東自動車株式会社、協同組合宇都宮餃子会(82店舗)、うつのみやシティガイド協会、宇都宮ジャズ協会(14店舗)、スタンダードベイカーズ、プント 大谷町食堂、ベルテラシェ大谷、道の駅うつのみや ろまんちっく村、ロックサイドマーケット、若山農場 ※289事業者、五十音順

### ■JR雀宮駅におけるおもてなしイベント

団体・事業者名	内容	開催日
雀宮地区まちづくり推進協議会	餃子の無料配付やお土産の販売など	10月1日

## 文化プログラム

いちご一会とちぎ国体・とちぎ大会開催年の令和4年1月1日から12月31日までの間で文化芸術活動等のイベントを実施しました。※下記一覧表は通年、または大会期間中に開催の事業です。

事業名	期間	会場
宇都宮城映像コンテンツ	通年	宇都宮城址公園
とちぎスポーツフェスタ 2022	5月～令和5年3月	栃木県内
第76回栃木県芸術祭	5月上旬～12月上旬	栃木県総合文化センターほか
あしぎんマロニエ県庁コンサート	6月～12月の第1水曜日(全7回)	栃木県庁 県民ロビー
宮ふれあいステーションジャズ	6月19日, 7月17日, 8月21日, 10月23日	JR宇都宮駅 2階改札前
栃木県立美術館 開館50周年記念企画展 「没後40年山中信夫☆回顧展」	7月16日～9月4日	栃木県立美術館
本で知ろう! 栃木県のスポーツ	7月29日～11月23日	栃木県立図書館(1階ロビー)
うつのみや妖精ミュージアム コレクション展 「妖精の向こうがわ～眠れるコレクション展～」	7月30日～9月4日	うつのみや妖精ミュージアム
とちぎ舞台芸術アカデミー 2022《音楽部門》 栃木県交響楽団特別演奏会	9月11日	栃木県総合文化センターメインホール
平日の贈り物♪ ランチタイムコンサート Vol.42 阿久澤政行ピアノリサイタル	9月15日	栃木県総合文化センターサブホール
栃木県立博物館 開館40周年記念特別企画展 「鑑真和上と下野薬師寺 ～天下三戒壇でつながる信仰の場～」	9月17日～10月30日	栃木県立博物館
うつのみやジュニア芸術祭	9月22日～11月26日	宇都宮市文化会館
文化協会まつり	9月24日	オリオンスクエア
ミヤ・サンセットジャズ	9月24日	オリオンスクエア
宇都宮美術館 開館25周年記念 全館コレクション展 「これからの時間についての夢 (These Dreams of Times)」	9月25日～令和5年1月15日	宇都宮美術館
全国スポーツ写真展・全国スポーツ俳句展	10月1日～7日	栃木県庁 15階展望ロビー
「うつのみや地産地消推進店フェア」 デジタルスタンプラリー	10月1日～12月31日	地産地消推進店のうち参加店舗
上河内民俗資料館企画展 「小林家からみた大正の旅～信仰から行楽へ～」	10月4日～11月27日	上河内民俗資料館
宇都宮城址公園 清明館 企画展 「宇都宮の幕末と戊辰戦争」	10月7日～12月18日	宇都宮城址公園 清明館 歴史展示室
上から見るぞ 立体観戦クリテリウム	10月15日	宇都宮共和大学ほか
全国都道府県対抗 eスポーツ選手権 2022TOCHIGI	10月15日～16日	日環アリーナ栃木
採れたてうつのみや まるかじりキャンペーン	10月15日～12月15日	地産地消推進店のうち参加店舗
栃木県立美術館 開館50周年記念展 「印象派との出会い～フランス絵画の100年ひ ろしま美術館コレクション～」	10月22日～12月25日	栃木県立美術館
宇都宮伝統文化フェスティバル	10月23日	宇都宮城址公園
ミヤ・ジャズ イン	10月29日～30日	オリオンスクエアほか

## 総合案内所

宇都宮市の主要駅であるJR宇都宮駅のほか、JR雀宮駅・東武西川田駅(栃木県が単独で設置)・栃木県総合運動公園の4か所に栃木県と合同で総合案内所を設置し、全国から訪れる方々に、各競技会の案内や観光案内等を行いました。

### いちご一会とちぎ国体リハーサル大会

(単位:人)

開設期間	開設時間	開設場所	運営主体	利用者数
令和3年7月15日～18日	9:00～17:00	JR宇都宮駅	宇都宮市	261

※7月18日については、開設時間が9:00～12:30

### いちご一会とちぎ国体会期前競技

(単位:人)

開設期間	開設時間	開設場所	運営主体	利用者数
令和4年9月8日～19日	9:00～17:00	JR宇都宮駅	栃木県 宇都宮市	539
令和4年9月8日～19日	9:00～17:00	東武西川田駅	栃木県	244

※9月19日については、台風の影響により、JR宇都宮駅は14:00閉所、また東武西川田駅は開設せず

### いちご一会とちぎ国体

(単位:人)

開設期間	開設時間	開設場所	運営主体	利用者数
令和4年9月29日～10月11日	9:00～17:00	JR宇都宮駅	栃木県 宇都宮市	1386
令和4年10月1日～10月11日	9:00～17:00	栃木県総合運動公園	栃木県 宇都宮市	789
令和4年9月29日～10月11日	9:00～17:00	JR雀宮駅	栃木県 宇都宮市	605
令和4年9月29日～10月11日	9:00～17:00	東武西川田駅	栃木県	915

※総合開会式が行われた10月1日については、総合運動公園のみ18:00まで

※総合閉会式が行われた10月11日については、開設時間が7:00～12:00

### いちご一会とちぎ大会

(単位:人)

開設期間	開設時間	開設場所	運営主体	利用者数
令和4年10月27日～31日	9:00～16:00	JR宇都宮駅	栃木県	220
令和4年10月28日～31日	9:00～17:00	栃木県総合運動公園	栃木県	354
令和4年10月27日～31日	9:00～16:00	JR雀宮駅	栃木県	122
令和4年10月27日～31日	9:00～16:00	東武西川田駅	栃木県	97

※総合開会式が行われた10月29日のみ開設時間が7:00～14:00(総合運動公園は17:00まで)

## 売店

全国から訪れる選手・監督等の大会参加者や一般観覧者の便宜を図るとともに地域の特産物等の紹介及び販売を促進するために各競技会場に売店を設置しました。競技に関連するスポーツ用品や、国体・大会マスコットキャラクター「とちまるくん」記念グッズ、郷土物産品などの品目を取り扱う売店が並びました。

### 正式競技・特別競技 売店出店実績

競技名	会場	開設期間	出店者数						
			スポーツ用品	国体グッズ	飲食物	郷土物産品	宅配	その他	合計
弓道	ユウケイ武道館	9月10日～9月13日	3	3	0	0	0	1	7
体操	日環アリーナ栃木 メインアリーナ	9月10日～9月15日	4	2	5	0	0	2	13
水泳	日環アリーナ栃木屋内水泳場	9月17日～9月19日	5	2	4	1	1	3	16
サッカー	栃木県グリーンスタジアム	10月2日, 10月4日～10月5日	0	0	4	0	0	0	4
	河内総合運動公園陸上競技場	10月2日～10月3日	0	1	5	0	0	0	6
テニス	宇都宮市屋板運動場庭球場	10月2日～10月5日	3	1	1	0	0	0	5
	栃木県総合運動公園テニスコート	10月2日～10月5日	2	0	0	0	0	0	2
バスケットボール	日環アリーナ栃木メインアリーナ	10月2日～10月6日	7	2	2	0	0	3	14
バスケットボール	宇都宮市体育館	10月2日～10月3日	7	1	2	0	0	1	11
バレーボール		10月7日～10月10日							
剣道	ユウケイ武道館	10月3日～10月5日	6	0	0	0	0	1	7
自転車	宇都宮競輪場	10月5日～10月8日	5	1	0	0	0	1	7
ライフル	50m・10m・AP	栃木県ライフル射撃場	5	1	2	0	1	0	9
	BR・BP	栃木県総合教育センター体育館	0	1	3	0	1	0	5
	25m	栃木県警察学校射撃場	0	1	1	0	0	0	2
陸上競技	カンセキスタジアムとちぎ	10月6日～10月10日	0	0	2	0	0	0	2
バレーボール	宇都宮市清原体育館 宇都宮清原球場	10月7日～10月10日	4	1	8	0	0	1	14
軟式野球									
柔道	ユウケイ武道館	10月8日～10月10日	4	1	0	0	0	1	6
高等学校野球(硬式)	宇都宮清原球場	10月2日～10月3日, 10月5日	2	1	10	1	1	3	18
合計			57	19	49	2	4	17	148

## ドリンク

各競技会場の「おもてなしコーナー」において無料ドリンクを配付し、多くの選手・監督等の大会関係者に利用いただきました。

### 正式・特別競技 ドリンク提供実績

(単位：箱)

競技名	会場	開設期間	提供ドリンク数		
			スポーツ飲料【300ml】 (1箱24本入り)	水【500ml】 (1箱24本入り)	合計
弓道	ユウケイ武道館	9月8日～13日	214	39	253
体操	日環アリーナ栃木メインアリーナ	9月7日～13日	132	48	180
水泳	日環アリーナ栃木屋内水泳場	9月11日	11	23	34
		9月13日～15日	34	9	43
		9月17日～19日	417	75	492
サッカー	栃木県グリーンスタジアム	10月2日, 4日, 5日	15	17	32
	河内総合運動公園陸上競技場	10月2日, 3日	14	11	25
テニス	宇都宮市屋板運動場庭球場	9月30日, 10月2日～5日	101	40	141
	栃木県総合運動公園テニスコート	9月30日, 10月2日～5日	94	31	125
バスケットボール	日環アリーナ栃木メインアリーナ	10月2日～6日	105	76	181
	宇都宮市体育館	10月2日, 3日	40	29	69
剣道	ユウケイ武道館	10月3日～5日	24	36	60
自転車	宇都宮競輪場	10月5日～8日	69	62	131
ライフル	50m・10m・AP	栃木県ライフル射撃場	30	22	52
	BR・BP	栃木県総合教育センター体育館	18	10	28
	25m	栃木県警察学校射撃場	22	16	38
陸上競技	カンセキスタジアムとちぎ	10月4日～10日	308	389	697
バレーボール	宇都宮市清原体育館	10月7日～10日	25	11	36
	宇都宮市体育館	10月7日～10日	50	25	75
軟式野球	宇都宮清原球場	10月7日～10日	27	8	35
	栃木県総合運動公園硬式野球場	10月7日～10日	41	21	62
柔道	ユウケイ武道館	10月7日～10日	63	43	106
高等学校野球(硬式)	宇都宮清原球場	10月2日, 3日, 5日	60	25	85
高等学校野球(軟式)	栃木県総合運動公園硬式野球場	10月2日, 3日, 5日	45	19	64
合計			1,959	1,085	3,044

## 配付物(資料袋, 識別用品)

### ■資料袋

選手・監督をはじめとする関係者の方々に必要な資料等を配付するため、それらを封入する資料袋(コットン製, ビニール製)を配付しました。

対象者: 選手・監督, 来賓, 競技役員, 競技補助員, 競技会補助員, 医師・看護師, 視察員, 報道員

配付物	資料袋配付対象 (コットン)	資料袋配付対象 (ビニール)	封入物													
			競技別プログラム	参加章 (県作成)	記念章 (県作成)	トキノキコースター (県作成)	参加記念品 (市作製手ぬぐい)	市観戦・観光ガイド 冊子	市観戦・観光ガイド チラシ	協賛菓子 (カルビー)						
対象者																
選手・監督	●		●	●		●	●	●								●
来賓(大会役員・競技会役員)	●		●	●		●					●					●
競技役員	●		●	●		●					●					●
競技補助員	●				●						●					●
競技会補助員	●				●						●					
医師・看護師		●	●								●					
視察員		●	●							●						
報道員		●	●							●						



### ■識別用品

競技会の円滑な運営を推進するため、競技役員や競技会補助員等にIDカード, 服飾(ベスト, 帽子)を配付しました。

区分(主なもの)	対象者	ID	帽子・ベスト
来賓	招待者, 中央競技団体からの来賓	サックス	-
大会役員・競技会役員	日本スポーツ協会が指定する役員, 顧問, 参与等	サックス	サックス (ベストのみ)
競技役員	競技の運営に携わる者	イエロー ブラック グレー	イエロー ブラック グレー
競技補助員	競技役員の補助業務に携わる者	ライトグリーン	ライトグリーン
市実行委員会	宇都宮市国体・障害者スポーツ大会局職員	ターコイズブルー	ターコイズブルー
競技会係員	競技会の運営に携わる者(宇都宮市職員)	レッド	レッド
競技会補助員	運営ボランティア	オレンジ	オレンジ
選手・監督	各競技の選手・監督	パープル	-
チームスタッフ	各競技のチーム関係者		
医師・看護師	救護業務に携わる者	ホワイート/レッド	ホワイート
視察員	後催自治体の国体担当部署, 都道府県選手団本部役員等	クリーム	-
報道員	報道関係者	グレー	-
売店出店者	売店関係者	ピンク	-
委託スタッフ	委託業務の受託者	ピンク	-
施設関係者	会場施設職員	クリーム	-
大会関係者	上記以外で大会に携わる者	ピンク	-
一般来場者	一般来場者(一部競技のみ)	ホワイート	-

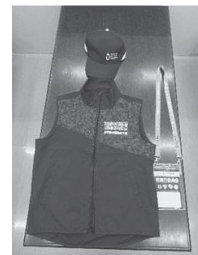

※大会役員・競技会役員のベストは, 市実行委員会会長・副会長・委員・顧問・参与のみ

## 宿泊

いちご一会とちぎ国体・とちぎ大会実行委員会と会場地市町の実行委員会が合同で「いちご一会とちぎ国体宿泊センター」を設置し, 宿泊施設等の協力を得つつ, 競技団体との調整を図りながら, 選手・監督等大会関係者の配宿を行いました。

### ■選手監督・役員宿泊申込状況(宇都宮市(共催含む))

#### 会期前競技

(単位: 人)

競技名	種別	4日前	3日前	2日前	1日前	1日目	2日目	3日目	4日目	5日目	6日目	7日目	8日目	9日目	10日目	合計
		9月6日	9月7日	9月8日	9月9日	9月10日	9月11日	9月12日	9月13日	9月14日	9月15日	9月16日	9月17日	9月18日	9月19日	
弓道	近的・遠的	4	175	417	462	465	465	387	100	0	0	0	0	0	0	2,475
体操	体操競技	32	284	418	598	619	606	571	94	0	0	0	0	0	0	3,222
水泳	AS	0	0	0	67	120	25	0	0	0	0	0	0	0	0	212
	飛込	0	0	0	0	12	96	156	155	137	11	0	0	0	0	567
	競泳	0	0	0	0	0	0	0	3	3	1,029	1,415	1,427	1,408	263	5,548

※ 9月5日時点

#### 会期中競技

(単位: 人)

競技名	種別	4日前	3日前	2日前	1日前	1日目	2日目	3日目	4日目	5日目	6日目	7日目	8日目	9日目	合計
		9月28日	9月29日	9月30日	10月1日	10月2日	10月3日	10月4日	10月5日	10月6日	10月7日	10月8日	10月9日	10月10日	
サッカー	成年男子	0	1	155	417	429	391	380	190	0	0	0	0	0	1,963
テニス	成年男女 少年男女	9	172	547	597	606	543	495	67	0	0	0	0	0	3,036
バスケットボール	成年男女 少年男女	0	19	624	1,442	1,490	1,309	1,207	869	168	0	0	0	0	7,128
剣道	全種別	0	20	20	186	686	632	419	12	0	0	0	0	0	1,975
高等学校 野球	硬式	0	0	115	235	236	221	209	96	0	0	0	0	0	1,112
	軟式	0	63	169	179	177	176	176	138	0	0	0	0	0	1,078
自転車	トラック・レース	0	0	0	11	175	569	667	664	662	644	0	0	0	3,392
ライフル 射撃	50m・10m・AP BR・BP	0	0	0	0	0	314	404	465	475	448	375	116	0	2,597
	25m	0	0	0	0	0	2	4	73	79	79	79	31	0	347
陸上競技	全種別	0	0	0	0	0	69	1,276	1,634	1,829	1,920	1,741	1,307	228	10,004
バレーボール	少年男女	0	0	0	0	0	0	18	278	832	832	804	708	164	3,636
軟式野球	成年男子	0	0	0	0	0	0	24	285	558	550	548	647	274	2,886
柔道	全種別	0	0	0	0	0	0	0	38	151	500	655	384	49	1,777

※ 9月28日時点

## 弁当

### ■いちご一会とちぎ国体弁当提供個数

正式競技・特別競技

(単位：個)

競技名	会場	会期	幹旋		支給	合計	
			選手等	競技会係員			
弓道	ユウケイ武道館	9月8日～9月13日	1,431	89	1,828	3,348	
体操	日環アリーナ栃木メインアリーナ	9月7日～9月13日	121	115	1,658	1,894	
水泳	AS	9月10日～9月11日	198	15	311	524	
	飛込	日環アリーナ栃木屋内水泳場	9月12日～9月15日	273	42	537	852
	競泳	9月16日～9月19日	4,412	97	1,460	5,969	
サッカー	栃木県グリーンスタジアム	10月2日～10月5日	219	18	436	673	
	河内総合運動公園陸上競技場	10月2日～10月3日	106	13	259	378	
テニス	宇都宮市屋板運動場庭球場	9月30日～10月5日	284	21	810	1,115	
	栃木県総合運動公園テニスコート	9月30日～10月5日	388	55	1,018	1,461	
バスケットボール	日環アリーナ栃木メインアリーナ	10月2日～10月6日	996	57	1,574	2,627	
	宇都宮市体育館	10月2日～10月3日	144	10	421	575	
剣道	ユウケイ武道館	10月2日～10月5日	878	28	879	1,785	
自転車	宇都宮競輪場	10月3日～10月8日	741	25	664	1,430	
ライフル	50m・10m・AP	栃木県ライフル射撃場	10月4日～10月9日	927	9	601	1,537
	BR・BP	栃木県総合教育センター体育館	10月4日～10月8日	296	15	303	614
	25m	栃木県警察学校射撃場	10月6日～10月9日	108	3	467	578
陸上競技	カンセキスタジアムとちぎ	10月3日～10月10日	901	102	5,412	6,415	
バレーボール	宇都宮市清原体育館	10月7日～10月10日	291	59	747	1,097	
	宇都宮市体育館	10月7日～10月10日	211	55	721	987	
軟式野球	宇都宮清原球場	10月7日～10月10日	198	6	325	529	
	栃木県総合運動公園硬式野球場	10月7日～10月10日	100	12	320	432	
柔道	ユウケイ武道館	10月7日～10月10日	453	73	1,392	1,918	
高等学校野球(硬式)	宇都宮清原球場	10月1日～10月5日	395	32	887	1,314	
高等学校野球(軟式)	栃木県総合運動公園硬式野球場	9月30日～10月5日	196	26	902	1,124	
合計			14,267	977	23,932	39,176	

## 医療救護

競技会場に救護所を設置し、宇都宮市医師会、栃木県看護協会(宇都宮支部)、各競技団体の協力をいただき、医師及び看護師を配置しました。また、傷病者が発生した場合、速やかに応急処置を行うため、競技会場及び一部の練習会場に救護所を設置しました。救護所では、応急処置及び必要に応じ医療機関への搬送を行いました。

### ■医師・看護師配置実績

競技名	開設日数(日)	救護所数(か所)	医師(人)	看護師(人)	合計(人)
弓道	6	1	0	6	6
体操	7	2	4	21	25
水泳	AS	2	2	2	4
	飛込	4	1	4	8
	競泳	4	1	4	8
サッカー	4	2	4	5	9
テニス	5	2	10	10	20
バスケットボール	5	2	11	8	19
剣道	3	1	4	3	7
自転車	6	1	4	10	14
ライフル	50m・10m・AP	6	1	0	6
	BR・BP	5	1	0	5
	25m	4	1	0	4
陸上競技	7	2	5	14	19
バレーボール	4	2	0	8	8
軟式野球	4	2	0	8	8
柔道	5	1	9	11	20
高等学校野球(硬式)	3	1	4	3	7
高等学校野球(軟式)	3	1	0	3	3

※開設日数は公式練習日を含みます。

※人数は延べ人数です。

### ■救護所取扱傷病者数実績

(単位：人)

競技名	胃腸障害	頭痛	熱中症	打撲	捻挫	骨折	脱臼	筋腱断裂	挫切創	その他	合計
弓道	0	1	2	0	0	0	0	0	0	0	3
体操	0	0	0	4	0	1	1	0	2	1	9
水泳	AS	0	0	0	0	0	0	0	0	0	0
	飛込	0	0	1	0	0	0	0	0	0	1
	競泳	0	0	1	0	0	0	0	0	0	1
サッカー	0	0	0	0	0	0	0	0	2	0	2
テニス	0	0	2	1	1	0	0	0	3	4	11
バスケットボール	1	0	0	1	4	0	1	0	2	0	9
剣道	0	0	0	0	0	1	0	2	1	0	4
自転車	0	1	0	4	0	0	0	0	5	2	12
ライフル	50m・10m・AP	0	0	0	0	0	0	0	0	0	0
	BR・BP	0	0	0	0	0	0	0	2	3	5
	25m	0	0	0	0	0	0	0	1	0	1
陸上競技	0	0	0	1	1	0	0	6	7	7	22
バレーボール	0	0	0	0	0	0	0	0	0	0	0
軟式野球	0	0	0	1	2	0	0	0	6	0	9
柔道	0	0	0	1	0	0	1	2	3	2	9
高等学校野球(硬式)	0	0	0	1	0	0	0	0	3	0	4
高等学校野球(軟式)	0	0	0	0	0	0	0	0	0	0	0
合計	1	2	6	14	8	2	3	10	37	19	102

※感冒、貧血、疲労、眼症、耳症、歯牙の外傷については、傷病者なし



## 環境衛生

保健所等、関係機関の協力を得て宿泊施設や弁当調製施設等に対する衛生指導を行うとともに、選手・監督が競技に集中できるよう、また、一般観覧者には快適な空間で観戦していただけるよう、競技会場内外の環境美化活動を実施し、清潔な競技会場づくりに努めました。

### ■競技別廃棄物処理実績

(単位：㎡)

会期	会場	競技名	開催期間	事業系 一般廃棄物	プラスチック	金属くず (カン)	ガラス類 (びん)	
会期前	栃木県総合運動公園	弓道	4日間	8.0	0	0	0	
		体操	4日間	25.5	0	0	0	
		水泳	AS					1日間
			飛込					3日間
競泳	3日間							
会期中	栃木県総合運動公園 宇都宮市屋板運動場	テニス	4日間	16.0	10.0	3.0	0	
		バスケットボール	5日間					
		剣道	3日間					
		高等学校野球(軟式)	3日間					
		陸上競技	5日間					
		軟式野球	4日間					
		柔道	3日間					
		テニス	4日間					
	清原中央公園	高等学校野球(硬式)	3日間	8.8	5.1	1.4	0.2	
		バレーボール	4日間					
		軟式野球	4日間					
	グリーンスタジアム	サッカー	3日間	2.2	1.3	0.4	0	
	河内総合運動公園	サッカー	2日間	0.5	0.5	0	0	
	宇都宮市体育館	バスケットボール	2日間	3.0	1.5	2.0	0	
		バレーボール	4日間					
	宇都宮競輪場	自転車	4日間	5.0	2.5	2.5	0	
栃木県警察学校	ライフル(25m)	3日間	0.5	0.5	0	0		
栃木県ライフル射撃場	ライフル(50m・10m・AP)	4日間	1.0	1.0	0	0		
栃木県総合教育センター	ライフル(BR・BP)	3日間	0.5	0.5	0	0		

## 消防・警備

### ■消防防災

宇都宮市消防局と連携し、競技会場内の設営物や避難経路等の点検検査や競技会場で従事する市職員に対して、救命救急講習会や会場での講話を実施しました。

### ■警備

安全・安心な競技会運営のため、業務委託により各競技会場等に交通誘導警備・会場警備・夜間警備を配置し、事故・事件を未然に防ぐための体制を構築しました。

### 警備員配置数

(単位：か所)

会期	会場 ※契約毎に集約	競技名	警備種類			合計	
			会場	交通	夜間		
会期前	栃木県総合運動公園	弓道	63	244	0	307	
		体操					
		水泳					AS
							飛込
競泳							
会期中	栃木県総合運動公園 宇都宮市屋板運動場	テニス	92	562	34	688	
		バスケットボール					
		剣道					
		高等学校野球(軟式)					
		陸上競技					
		軟式野球					
		柔道					
		サッカー					19
	高等学校野球(硬式)						
	バレーボール						
	軟式野球						
	河内総合運動公園	サッカー	4	16	3	23	
	宇都宮市体育館	バスケットボール	12	70	0	82	
		バレーボール					
宇都宮競輪場	自転車	0	66	0	66		
栃木県警察学校	ライフル(25m)	3	15	0	18		
栃木県ライフル射撃場 栃木県総合教育センター	ライフル(50m・10m・AP)	21	21	20	62		
	ライフル(BR・BP)						

## 輸送・交通

いちご一会とちぎ国体では、選手・監督等をバス・タクシーにより計画輸送し、一般観覧者を無料シャトルバスやパークアンドバスライド（P&BR）により輸送しました。

### 輸送実績

#### 計画輸送車両使用台数

(単位：台)

輸送車両	会期前	会期中	合計
バス	455	1,251	1,706
タクシー	1,948	557	2,505

#### 一般観覧者輸送

(単位：人)

輸送方法	発着所	運行期間	利用人数	
			往路	復路
シャトルバス	J R 雀宮駅⇔栃木県総合運動公園	10月2日～10月10日	5,241	5,277
P&BR	旧食肉地方卸売市場⇔栃木県総合運動公園	10月2日～10月10日	6,985	6,781
シャトルバス	J R 宇都宮駅⇔清原球場	10月2日, 10月3日, 10月5日	2,459	2,654
P&BR	道場宿⇔清原球場	10月2日, 10月3日, 10月5日	1,892	1,903
合計			16,577	16,615

### 臨時駐車場実績

(単位：台)

駐車場	利用期間	利用台数
旧食肉地方卸売市場	10月2日～10月10日	4,304
道場宿	10月2日, 10月3日, 10月5日	1,099
清原1号緑地	10月2日, 10月3日, 10月5日, 10月7日	1,439
合計		6,842

## 環境配慮・デジタル技術の活用

県民・企業・団体・行政が一体となった「オールとちぎ」によって、様々な場面で環境に配慮した大会を目指す「環境に配慮したいちご一会とちぎ国体・とちぎ大会」推進宣言に基づき、本市でも様々な取り組みを実施しました。

取組	数量・結果等
再生PET繊維を使用した素材による帽子・ベストの着用（購入）	帽子5,970個 ベスト8,060着
バイオマス配合の学校応援用スティックバルーンの使用	本市開催7競技において約12,000個制作 ・陸上競技 ・バスケットボール ・バレーボール ・軟式野球 ・高等学校野球（軟式） ・サッカー ・自転車
いちご一会とちぎ国体・とちぎ大会宇都宮市観戦・観光ガイドブック	冊子の作成数を削減し、電子版を作成し活用
再生可能エネルギー（J-クレジット）の導入	計6会場においてCO2-80t分（281,600円）のクレジット購入 ・宇都宮市体育館 ・屋板運動場 ・河内総合運動公園 ・清原体育館 ・清原球場 ・宇都宮競輪場
グリーンスローモビリティ等の活用	栃木県総合運動公園において9日間運行 ・グリーンスローモビリティ 3台 1,273人 ・パーソナルモビリティ RODEM 3台 99人 ・自動運転モビリティ iino 2台 928人
弁当容器（紙）の活用	斡旋弁当 15,900個 支給弁当 36,200個

## 競技日程・会場一覧

■いちご一会とちぎ国体 会期：令和4年9月10日(土)～10月11日(火)

【会期前実施競技】令和4年9月10日(土)～9月19日(月)

○正式競技

競技名	種別	競技会場	開催日程											
			9/10 土	9/11 日	9/12 月	9/13 火	9/14 水	9/15 木	9/16 金	9/17 土	9/18 日	9/19 月		
弓道	成年男女・少年男女	ユウケイ武道館	●	●	●	●								
体操	体操競技	日環アリーナ栃木メインアリーナ	●	●	●	●								
水泳	AS※	少年女子		●										
	飛込	成年男女・少年男女				●	●	●						
	競泳	成年男女・少年男女								●	●	●		

【会期内実施競技】令和4年10月2日(日)～10月10日(月)

○正式競技・特別競技 総合開会式10月1日(土)・総合閉会式10月11日(火)

競技名	種別	競技会場	開催日程											
			10/1 土	10/2 日	10/3 月	10/4 火	10/5 水	10/6 木	10/7 金	10/8 土	10/9 日	10/10 月	10/11 火	
サッカー	成年男子	栃木県グリーンスタジアム 宇都宮市河内総合運動公園陸上競技場		●	●	●	●							
テニス	成年男女	宇都宮市屋敷運動場庭球場		●	●	●	●							
	少年男女	栃木県総合運動公園テニスコート		●	●	●	●							
バスケットボール	成年男女・少年男女	日環アリーナ栃木メインアリーナ		●	●	●	●	●						
	成年男女	宇都宮市体育館		●	●									
	成年女子	日環アリーナ栃木サブアリーナ		●										
剣道	成年男女・少年男女	ユウケイ武道館			●	●	●							
【特別競技】 高等学校野球	硬式	宇都宮清原球場		●	●									
	軟式	栃木県総合運動公園硬式野球場		●	●									
自転車	トラックレース	成年男子・少年男子・女子					●	●	●	●				
ライフル射撃※	50m・10m・AP	成年男女・少年男女						●	●	●	●			
	BR・BP	少年男女						●	●	●				
	25m	成年男子						●	●	●	●			
陸上競技	成年男女・少年男女	カンセキスタジアムとちぎ						●	●	●	●	●		
バレーボール	少年男子	宇都宮市清原体育館							●	●	●	●		
	少年女子	宇都宮市体育館							●	●	●	●		
軟式野球	成年男子	宇都宮清原球場							●	●	●	●		
		栃木県総合運動公園硬式野球場							●	●	●	●		
柔道	成年男子・少年男子・女子	ユウケイ武道館							●	●	●			

※水泳・AS：アーティスティック・スイミング

※ライフル：AP（エア・ピストル）、BR（ビーム・ライフル）、BP（ビーム・ピストル）、25m（センター・ファイヤ・ピストル）

○デモンストレーションスポーツ

競技	競技会場	開催日程
アームレスリング	栃木県総合文化センター	6月19日(日)
3x3	オリオンスクエア	7月3日(日)
フットサル	宇都宮市清原体育館	7月17日(日)

■いちご一会とちぎ大会 会期：令和4年10月29日(土)～31日(月)

○正式競技 開会式10月29日(土)・閉会式10月31日(月)

競技	競技会場	開催日程		
		10/29 土	10/30 日	10/31 月
陸上競技(身・知)	カンセキスタジアムとちぎ	●	●	●
水泳(身・知)	日環アリーナ栃木屋内水泳場	●	●	●
バスケットボール(知)	日環アリーナ栃木メインアリーナ	●	●	
グランドソフトボール(身)	宇都宮市屋敷運動場運動広場	●	●	
バレーボール(身)	宇都宮市清原体育館		●	
バレーボール(知)	宇都宮市体育館	●	●	

●オープン競技

競技	競技会場	開催日程
卓球バレー(身・知・精)	とちぎ福祉プラザ障害者スポーツセンター	10月2日(日)

## 来場者数一覧

■いちご一会とちぎ国体

(単位：人)

競技名	選手・監督	大会関係者						観覧者				合計	
		大会役員・競技会関係者	競技役員	競技補助員	競技会係員	競技補助員(ボランティア)	その他関係者	視察員・報道員	一般観覧者	学校応援	その他		
弓道(近的・遠的)	820	40	642	516	266	26	125	299	1,921	0	89	4,744	
体操(体操競技)	2,034	26	355	251	303	33	351	284	1,677	1,315	160	6,789	
水泳(AS)	57	18	60	22	50	8	57	203	338	0	0	813	
水泳(飛込)	330	85	141	102	170	20	155	609	494	444	0	2,550	
水泳(競泳)	3,348	118	678	270	365	34	261	643	3,761	0	0	9,478	
サッカー	352	85	162	215	212	33	292	70	1,103	2,545	0	5,069	
テニス	719	15	637	900	315	47	160	322	1,121	26	0	4,262	
バスケットボール	1,950	16	769	936	415	62	302	433	5,317	2,276	0	12,476	
剣道	567	208	356	156	168	23	451	557	1,018	393	0	3,897	
自転車(トラックレース)	2,312	19	277	92	275	37	160	473	1,542	853	0	6,040	
ライフル射撃(50m・10m・AP)	568	29	225	72	148	23	304	288	372	34	0	2,063	
ライフル射撃(BR・BP)	141	11	72	24	87	19	46	158	133	139	0	830	
ライフル射撃(25m)	141	5	156	47	92	19	98	86	530	0	0	1,174	
陸上競技	7,270	150	1,429	1,917	607	83	5,510	696	26,837	2,306	0	46,805	
バレーボール	1,144	12	447	841	463	63	526	467	5,641	842	0	10,446	
軟式野球	544	7	387	139	383	52	272	156	1,682	350	0	3,972	
柔道	570	14	447	245	194	14	370	224	897	0	12	2,987	
特別競技	高等学校野球(硬式)	280	172	170	250	285	21	256	233	14,953	0	1,566	18,186
	高等学校野球(軟式)	252	40	128	156	148	36	29	63	2,192	697	0	3,741
合計	23,399	1,070	7,538	7,151	4,946	653	9,725	6,264	71,529	12,220	1,827	146,322	

※延べ人数

競技名	選手・監督	大会関係者	観覧者	合計	
デモンストレーションスポーツ	アームレスリング	190	61	48	299
	フットサル	182	160	66	408
	3x3	57	148	200	405

## アンケート結果

### ■アンケート調査の概要

- (1) 調査期間 10月2日～10月10日(開会式・閉会式を除いた本大会期間中9日間)  
 (2) 調査場所 総合運動公園内総合案内所スタッフの従事エリア, 陸上競技会場内  
 (3) 調査対象者 選手, 監督, 一般観覧者等

### ■アンケート調査の結果 (回答数 453件)

○問1: あなたの性別をお聞かせください。

	男性	女性	未回答
回答数	212	236	5
割合	46.8%	52.1%	1.1%

○問2: あなたの年代をお聞かせください。

	10代	20代	30代	40代	50代	60代以上
回答数	41	40	63	133	108	68
割合	9.05%	8.83%	13.91%	29.36%	23.84%	15.01%

○問3: どちらからお越しになりましたか。

	宇都宮市内	宇都宮市外(栃木県内)	宇都宮市外(栃木県外)
回答数	204	121	128
割合	45.03%	26.71%	28.26%

○問4: 問3で「宇都宮市外(栃木県外)」を選んだ方は、都道府県を選択してください。

	(回答未選択)	埼玉県	大阪府	その他の都道府県
回答数	368	11	7	67
割合	81.24%	2.43%	1.55%	14.78%

○問5: 問3で「宇都宮市外(栃木県外)」を選んだ方にお聞きします。宇都宮を訪れるのは何回目ですか。

	初めて	2回目	3回目	(回答未選択)
回答数	105	17	105	226
割合	23.18%	3.75%	23.18%	49.89%

○問6: 「いちご一会とちぎ国体」にお越しになった理由をお聞かせください。

	選手として参加	選手の関係者(親族, 友人等)として参加	大会関係者として参加	一般観覧
回答数	21	69	70	293
割合	4.64%	15.23%	15.45%	64.68%

○問7: 会場までどのような交通手段でお越しになりましたか。(複数回答可)

	シャトルバス	自家用車	徒歩	鉄道	自転車・バイク	路線バス	タクシー
回答数	171	152	100	82	32	23	5
割合	30.27%	26.90%	17.70%	14.51%	5.66%	4.07%	0.88%

○問8: 国体会場等において良かったもの・印象に残ったものについてお聞かせください。(複数回答可)

	選手の活躍	スタッフの対応	競技会場・施設	売店・休憩所	応援のぼり旗	総合案内所の対応	メッセージ入り花プランター	歓迎装飾	その他の回答
回答数	301	218	112	111	97	94	68	54	196
割合	24.06%	17.43%	8.95%	8.87%	7.75%	7.51%	5.44%	4.32%	15.67%

○問9: 国体全体の満足度をお聞かせください。

	満足	おおむね満足	どちらともいえない	不満
回答数	270	142	33	8
割合	59.60%	31.35%	7.28%	1.77%

○問10: 問9で選んだ回答について、理由をお聞かせください。

- ・コロナ禍で開催が危ぶまれた中、国体が3年ぶりに地元栃木県で盛大に行われてとても嬉しい。
- ・市全体が盛り上がっていてとても楽しかった。
- ・有観客で開催されて良かった。
- ・一流選手の活躍を間近に見ることができ、良い影響を受けることができた。
- ・遠くから来たが、温かいおもてなしで気持ちよく過ごすことができた。
- ・会場の雰囲気良く、設備も綺麗だったのでとても満足した。
- ・コロナ対策が徹底されていた。

○問11: 国体観戦以外に何をして楽しめます(ました)か。(複数回答可)

	餃子を食べる	買い物(お土産)	飲食(餃子・カクテル以外)	特になし	中心市街地観光	市外観光	大谷地域観光	その他の回答
回答数	184	163	102	98	33	24	12	48
割合	27.71%	24.55%	15.36%	14.76%	4.97%	3.61%	1.81%	7.23%

○問12: 問11で「その他」を選んだ方は、具体的にお聞かせください。

いちご一会広場, とちのきファミリーランド, マンホールカード, 自動運転バス, 日本酒・ビールを飲む(ペデフェス) など

○問13: 宇都宮市にまた訪れたいと思いますか。

	はい	いいえ
回答数	440	13
割合	97.13%	2.87%

○問14: 国体についての感想を自由にお書きください。

- ・初めて国体に来ましたが、とても楽しい雰囲気の良い経験ができた。
- ・コロナ禍の中、国体が開催され、地元で観戦、応援でき、よい思い出になった。
- ・身近で選手を見られて、自分も頑張ろうと思った。
- ・関係者、ボランティア、多くの方のご尽力により全国に勇気を届けられる国体が開催されて本当に良かった。

## 都道府県別総合成績

### 【総合成績(天皇杯) - 全競技終了確定】

天皇杯(成績順)		
順位	都道府県名	得点
1位	東京都	2436
2位	栃木県	2270.5
3位	埼玉県	1932.5
4位	愛知県	1766
5位	大阪府	1737.5
6位	神奈川県	1659.5
7位	千葉県	1490.75
8位	福岡県	1380.5
9位	北海道	1348.5
10位	京都府	1332.5
11位	兵庫県	1329
12位	三重県	1325.5
13位	岐阜県	1321
14位	鹿児島県	1218.5
15位	長野県	1152.5
16位	岡山県	1135.5
17位	静岡県	1116.5
18位	福井県	1114
19位	茨城県	1107
20位	滋賀県	1096.5
21位	佐賀県	1095.75
22位	群馬県	1040
23位	愛媛県	1003.5
24位	大分県	989
25位	奈良県	893.75
26位	広島県	893.5
27位	宮城県	886.5
28位	石川県	870.5
29位	富山県	855.5
30位	岩手県	847.5
31位	秋田県	840.5
32位	宮崎県	834.5
33位	山梨県	816.5
34位	沖縄県	804.5
35位	新潟県	801.5
36位	香川県	800
37位	熊本県	797.5
38位	山口県	781
39位	和歌山県	761.5
40位	山形県	761.25
41位	福島県	733
42位	青森県	727
43位	島根県	680
44位	鳥取県	679.5
45位	長崎県	676
46位	高知県	673
47位	徳島県	607

### 総合成績(皇后杯) - 【全競技終了確定】

天皇杯(成績順)		
順位	都道府県名	得点
1位	東京都	1311
2位	栃木県	1092
3位	愛知県	1027
4位	埼玉県	1006
5位	大阪府	907.5
6位	兵庫県	847.5
7位	岐阜県	836
8位	神奈川県	820
9位	京都府	793.5
10位	千葉県	786.5
11位	福岡県	756.5
12位	鹿児島県	724.5
13位	長野県	703
14位	佐賀県	701
15位	三重県	690
16位	群馬県	655
17位	静岡県	648.5
18位	福井県	626.5
19位	広島県	623
20位	石川県	621.5
21位	北海道	619.5
22位	愛媛県	618
23位	岡山県	612
24位	滋賀県	608
25位	宮城県	568.5
26位	山形県	567.5
27位	大分県	561
28位	岩手県	559
29位	富山県	555.5
30位	茨城県	555
31位	宮崎県	537.5
32位	奈良県	528
33位	山梨県	520.5
34位	沖縄県	507.5
35位	熊本県	496
36位	和歌山県	483
37位	秋田県	482
38位	新潟県	475.5
39位	青森県	474.5
40位	鳥取県	462.5
41位	島根県	452.5
42位	山口県	450.5
43位	香川県	440.5
44位	徳島県	426
45位	福島県	423.5
46位	高知県	394
47位	長崎県	369.5

## 競技結果<弓道>

### 【成年男子】

#### ●近の

順位	都道府県名(選手名)
1位	宮崎県(矢野,丸山,後藤)
2位	岡山県(岡村,古谷,吉田)
3位	三重県(湯矢,小阪,前山)
4位	千葉県(松浦,木川,山崎)
5位	神奈川県(山本,渡邊,森川)
6位	栃木県(柿崎,寺崎,五十嵐)
7位	高知県(筒井,丸目,西峯)
8位	宮城県(中鉢,相楽,飯山)

### 【成年女子】

#### ●近の

順位	都道府県名(選手名)
1位	沖縄県(外間,有水,益本)
2位	愛知県(長谷川,塚田,久野)
3位	石川県(越能,山本,中村)
4位	青森県(鈴木,工藤,木村)
5位	栃木県(アリ,滝田,犬塚)
6位	愛媛県(西内,坂東,中村)
7位	宮崎県(轟木,市来,野中)
8位	京都府(西田,今高,治部)

### 【少年男子】

#### ●近の

順位	都道府県名(選手名)
1位	鳥取県(福留,漆原,室山)
2位	山口県(平谷,今川,藤本)
3位	岐阜県(小竹,柴田,岡野)
4位	兵庫県(赤松,中西,宮脇)
5位	鹿児島県(横山,谷口,上入佐)
6位	熊本県(茅野,金山,江口)
7位	千葉県(井上,高木,袴田)
8位	愛媛県(元岡,大澤,藤田)

### 【少年女子】

#### ●近の

順位	都道府県名(選手名)
1位	愛知県(山口,今田,丸山)
2位	群馬県(西山,加藤,高梨)
3位	佐賀県(大江,野中,橋口)
4位	岩手県(中村,高橋,細越)
5位	鹿児島県(鷹木,宮下,佐藤)
6位	大阪府(田中,村島,濱永)
7位	高知県(川上,川村,久保)
8位	岐阜県(田中,磯貝,林)

#### ●遠の

順位	都道府県名(選手名)
1位	東京都(小松崎,平井,野上)
2位	岡山県(岡村,古谷,吉田)
3位	鹿児島県(松元,野崎,橋本)
4位	富山県(滝沢,伊東,石黒)
5位	新潟県(上村,外山,長崎)
6位	三重県(湯矢,小阪,前山)
7位	千葉県(松浦,木川,山崎)
8位	福岡県(和田,渡邊,山道)

#### ●遠の

順位	都道府県名(選手名)
1位	栃木県(アリ,滝田,犬塚)
2位	石川県(越能,山本,中村)
3位	千葉県(金田,内山,須田)
4位	埼玉県(小野,田辺,篠原)
5位	愛媛県(西内,坂東,中村)
6位	愛知県(長谷川,塚田,久野)
7位	岐阜県(小島,仲嶋,杉岡)
8位	沖縄県(外間,有水,益本)

#### ●遠の

順位	都道府県名(選手名)
1位	愛媛県(元岡,大澤,藤田)
2位	高知県(澤田,池田,松岡)
3位	千葉県(井上,高木,袴田)
4位	栃木県(石川,坂本,久保田)
5位	鹿児島県(横山,谷口,上入佐)
6位	宮崎県(山崎,大野,黒木)
7位	山口県(平谷,今川,藤本)
8位	愛知県(寺師,小野田,工藤)

#### ●遠の

順位	都道府県名(選手名)
1位	愛知県(山口,今田,丸山)
2位	群馬県(西山,加藤,高梨)
3位	栃木県(大町,小池,橋壁)
4位	福島県(高橋,中島,阿部)
5位	鹿児島県(鷹木,宮下,佐藤)
6位	岐阜県(田中,磯貝,林)
7位	高知県(川上,川村,久保)
8位	佐賀県(大江,野中,橋口)

## 競技結果〈体操（体操競技）〉

### 【成年男子】

順位	都道府県名（選手名）	得点
1位	栃木県 [前田, 湯浅, 青木, 中川, 山本]	331.400
2位	千葉県 [前野, 村山, 江俣, 日高, 渡邊]	327.750
3位	大阪府 [松見, 三輪, 春木, 石澤]	323.450
4位	宮城県 [岩澤, 佐々木, 吉田, 寺地, 板橋]	322.650
5位	鹿児島県 [杉野, 大木, 金田, 高根, 名和]	322.000
6位	三重県 [高田, 長崎, 津村, 杉本, 平野]	321.700
7位	福井県 [大久保, 中山, 榑原, 魚谷, 中村]	320.800
8位	佐賀県 [長野, 小島, 上田, 手島, 藤井]	320.700

### 【成年女子】

順位	都道府県名（選手名）	得点
1位	埼玉県 [佐藤, 宮川, 本宮, 森, 坂谷]	212.150
2位	栃木県 [内山, 井関, 土橋, 安井, 臼田]	211.250
3位	愛知県 [湯元, 榑林, 石田, 刈谷, 榑原]	204.150
4位	福井県 [中家, 深沢, 赤穂, 加藤, 佐々木]	202.850
5位	佐賀県 [野口, 社家間 (由), 田島, 初井, 社家間 (美)]	201.400
6位	大阪府 [山本, 北田, 黒木, 井上, 吉田]	200.300
7位	青森県 [小幡, 武内, 保坂, 清水, 新関]	195.300
8位	北海道 [山下, 山田, 杉山, 露峯, 大西]	183.250

### 【少年男子】

順位	都道府県名（選手名）	得点
1位	千葉県 [須永, 鈴木, 金田, 山崎, 後藤]	327.850
2位	栃木県 [谷田, 小野, 川口, 杉山, 大島]	324.950
3位	大阪府 [戎, 藤崎, 川村, 石橋, 福林]	322.050
4位	埼玉県 [中濱, 岩崎, 梅尾, 三戸, 石川]	309.850
5位	京都府 [岸田, 高崎, 井上, 表, 成澤]	309.700
6位	東京都 [前田, 上野, 村上, 板橋, 田村]	309.050
7位	岡山県 [中込, 中村, 脇原, 綾田, 吉田]	305.150
8位	山形県 [峯田, 新関, 柴田, 新妻, 浅岡]	302.050

### 【少年女子】

順位	都道府県名（選手名）	得点
1位	福井県 [宮田, 楠元, 山本, 長, 木崎]	223.750
2位	埼玉県 [岸, 山戸, 川上, 中濱, 有村]	218.200
3位	愛知県 [古賀, 笠原, 加藤, 牛奥, 中島]	216.100
4位	三重県 [岡村, 星, 鈴木, 大西, 竜田]	206.500
5位	千葉県 [兒玉, 西田, 永田, 若山, 松崎]	201.500
6位	佐賀県 [曾根崎, 重松, 井口, 今村, 中願寺]	200.700
7位	神奈川県 [鈴木, 田代, 湯川, 沖山, 北爪]	200.600
8位	兵庫県 [高原, 南, 渡邊, 田中, 佐々木]	199.450

## 競技結果〈水泳（アーティステックスイミング）〉

### 【少年女子デュエット テクニカルルーティン+フリールーティン】

順位	都道府県名	選手名	テクニカル	フリー	合計点
1位	愛知県	藤井 萌夏	84.4742	86.0000	170.4742
		堀田 雪菜			
2位	京都府	三上 ころこ	81.3624	82.9000	164.2624
		田部井 柚子			
3位	東京都	白波瀬 菜桜	79.7280	81.8000	161.5280
		相高 花帆			
4位	大阪府	金山 千明里	79.6011	81.2000	160.8011
		金山 万明里			
5位	広島県	比嘉 もえ	79.4172	80.6667	160.0839
		吉川 美波			
6位	長野県	和田 京羽	79.1752	80.9000	160.0752
		古志野 日菜子			
7位	三重県	島田 綾乃	78.4064	78.4667	156.8731
		坪井 麗美伽			
8位	兵庫県	橋本 毬愛	77.6774	78.8667	156.5441
		西村 若葉			

# 競技結果〈水泳(飛込)〉

## 【成年男子】

### ●飛板飛込

順位	選手名	都道府県名	得点
1位	須山 晴貴	栃木県	451.80
2位	荒木 宥暁	新潟県	446.80
3位	伊藤 洸輝	滋賀県	401.25
4位	中 秀太郎	石川県	384.15
5位	西田 玲雄	大阪府	383.40
6位	金戸 快	東京都	382.35
7位	山田 周汰	静岡県	364.60
8位	片岡 龍之介	愛知県	345.15

## 【成年女子】

### ●飛板飛込

順位	選手名	都道府県名	得点
1位	三上 紗也可	鳥取県	377.85
2位	榎本 遼香	栃木県	320.00
3位	近藤 花菜	群馬県	302.40
4位	金戸 凜	東京都	287.90
5位	馬淵 優佳	兵庫県	285.60
6位	山崎 佳蓮	高知県	263.60
7位	大窪 博佳	茨城県	257.10
8位	森岡 さくら	徳島県	246.65

## 【少年男子】

### ●飛板飛込

順位	選手名	都道府県名	得点
1位	伊熊 扇李	兵庫県	390.35
2位	二羽 倅 駕	石川県	372.15
3位	柴 大翔	茨城県	338.10
4位	片岡 三亮	愛知県	320.55
5位	池辺 寛人	大分県	311.80
6位	藤田 優	新潟県	303.05
7位	千賀 望紀斗	三重県	275.90
8位	小関 樹	山形県	268.75

## 【少年女子】

### ●飛板飛込

順位	選手名	都道府県名	得点
1位	坂田 丹寧	茨城県	248.55
2位	佐々木 音華	鳥取県	247.45
3位	山口 歩夏	三重県	232.60
4位	望月 来華	大分県	229.30
5位	嶋崎 菜乃	高知県	229.05
6位	乗松 飛羽	群馬県	223.10
7位	関口 麻耶	埼玉県	217.05
8位	高桑 沙希	富山県	215.75

### ●高飛込

順位	選手名	都道府県名	得点
1位	西田 玲雄	大阪府	446.40
2位	金戸 快	東京都	439.70
3位	須山 晴貴	栃木県	405.70
4位	伊藤 洸輝	滋賀県	404.80
5位	大久保 柊	茨城県	389.45
6位	村上 和基	三重県	383.85
7位	萩田 拓馬	静岡県	358.10
8位	吉澤 有馬	広島県	310.50

### ●高飛込

順位	選手名	都道府県名	得点
1位	板橋 美波	滋賀県	398.60
2位	荒井 祭里	兵庫県	385.15
3位	金戸 凜	東京都	368.45
4位	榎本 遼香	栃木県	352.50
5位	山崎 佳蓮	高知県	261.40
6位	安田 舞	鳥取県	259.10
7位	近藤 花菜	群馬県	258.85
8位	若林 佑希子	愛知県	257.50

### ●高飛込

順位	選手名	都道府県名	得点
1位	玉井 陸斗	兵庫県	573.55
2位	二羽 倅 駕	石川県	362.90
3位	柴 大翔	茨城県	339.55
4位	瓶子 礼智	高知県	334.55
5位	藤田 優	新潟県	332.40
6位	池辺 寛人	大分県	328.80
7位	柳沼 凌士	静岡県	294.85
8位	片岡 三亮	愛知県	277.95

### ●高飛込

順位	選手名	都道府県名	得点
1位	佐々木 音華	鳥取県	268.85
2位	乗松 飛羽	群馬県	261.40
3位	松田 心杏	石川県	253.55
4位	嶋崎 菜乃	高知県	241.75
5位	青山 由唯加	静岡県	240.15
6位	伊藤 和奏	京都府	231.40
7位	望月 来華	大分県	226.70
8位	田所 三夏姫	栃木県	223.10

# 競技結果〈水泳(競泳)〉

種別	種目	1位	2位	3位	4位	5位	6位	7位	8位
成年男子	50m自由形	塩浦 慎理 神奈川県 22秒19	坂井 孝士郎 兵庫県 22秒24	川崎 駿 千葉県 22秒39	松本 周也 静岡県 22秒40	中村 克 東京都 22秒41	松井 浩亮 新潟県 22秒51	今野 太介 山形県 22秒56	難波 暉 三重県 22秒61
	100m自由形	松元 克央 千葉県 48秒63 大会新	中村 克 東京都 49秒16	田中 大寛 大分県 49秒54	石崎 慶祐 新潟県 49秒60	高橋 航太郎 静岡県 49秒85	眞野 秀成 神奈川県 49秒94	難波 暉 三重県 50秒03	古川 皓基 滋賀県 50秒25
	400m自由形	田淵 海斗 神奈川県 3分49秒63	尾崎 健太 千葉県 3分50秒20	江原 騎士 山梨県 3分50秒29	黒川 紫唯 大阪府 3分52秒09	吉田 啓祐 東京都 3分52秒83	井狩 裕貴 岡山県 3分53秒12	渡邊 天馬 茨城県 3分53秒16	齊藤 凌 熊本県 3分53秒96
	100m背泳ぎ	入江 陵介 東京都 53秒00	内藤 良太 埼玉県 54秒74	柳川 大樹 神奈川県 54秒77	加藤 理 鹿児島県 54秒83	江戸 勇馬 愛知県 54秒99	井野 竜佳 大阪府 55秒12	坂井 聖人 福岡県 55秒19	三浦 玲央 群馬県 55秒38
	100m平泳ぎ	花車 優 香川県 59秒71	山中 祥輝 新潟県 59秒98	武良 竜也 鳥取県 1分0秒07 渡辺 一平 大分県 1分0秒07	-	平河 楓 福岡県 1分0秒20	渡辺 隼斗 広島県 1分0秒25	高田 大志 大阪府 1分0秒50	山本 聖蓮 滋賀県 1分0秒57
	100m バタフライ	水沼 尚輝 栃木県 51秒62	川本 武史 愛知県 51秒83	田中 優弥 新潟県 52秒02	松元 克央 千葉県 52秒03	田中 大貴 群馬県 52秒36	阪本 祐也 三重県 52秒41	赤羽根 康太 埼玉県 52秒57	三浦 心 秋田県 52秒64
	200m 個人メドレー	瀬戸 大也 埼玉県 1分56秒27	小方 颯 神奈川県 1分58秒70	寺門 弦輝 千葉県 1分59秒32	廣島 偉来 東京都 1分59秒50	松本 周也 静岡県 1分59秒80	溝畑 樹蘭 兵庫県 2分0秒70	井狩 裕貴 岡山県 2分0秒76	渡辺 一平 大分県 2分0秒87
	4×50m リレー	神奈川県 1分28秒12 大会新	新潟県 1分29秒32	千葉県 1分29秒45	東京都 1分29秒79	三重県 1分30秒09	茨城県 1分30秒27	静岡県 1分30秒59	大分県 1分30秒66
	4×100 メドレーリレー	東京都 3分33秒76	新潟県 3分35秒72 埼玉県 3分35秒72	-	神奈川県 3分36秒16	愛知県 3分37秒15	大阪府 3分38秒00	静岡県 3分38秒12	三重県 3分38秒91
	成年女子	50m自由形	五十嵐 千尋 神奈川県 25秒14	池本 凪沙 大阪府 25秒39	山本 茉由佳 東京都 25秒40	神野 ゆめ 愛知県 25秒52	今牧 まりあ 長野県 25秒62	増田 葵 岡山県 25秒71	相馬 あい 青森県 25秒76
100m自由形		池本 凪沙 大阪府 54秒72	池江 璃花子 東京都 54秒76	五十嵐 千尋 神奈川県 54秒80	白井 璃緒 兵庫県 55秒08	神野 ゆめ 愛知県 55秒14	篠塚 聖妃 埼玉県 55秒65	増田 葵 岡山県 55秒75	久保田 梨琉 千葉県 56秒30
400m自由形		難波 実夢 奈良県 4分10秒53	小堀 優加 神奈川県 4分11秒41	望月 絹子 静岡県 4分12秒99	永島 遥 埼玉県 4分14秒69	長尾 佳音 東京都 4分17秒12	森 菜々子 兵庫県 4分17秒51	蝦名 愛梨 北海道 4分17秒52	福井 彩絵 岡山県 4分20秒21
100m背泳ぎ		白井 璃緒 兵庫県 1分0秒56	秀野 由光 愛媛県 1分1秒12	古林 穂菜 山形県 1分1秒37	渡会 円香 京都府 1分1秒75	小西 杏奈 愛知県 1分1秒80	竹葉 智子 東京都 1分1秒86	山崎 光 和歌山県 1分2秒23	星 美里 千葉県 1分2秒60
100m平泳ぎ		今井 月 岐阜県 1分7秒12	渡部 香生子 東京都 1分7秒22	宮坂 倅乃 埼玉県 1分7秒36	深澤 舞 新潟県 1分7秒41	鈴木 聡美 福岡県 1分7秒55	吉田 杏子 神奈川県 1分8秒90	緒方 温菜 熊本県 1分9秒25	岡田 侑奈 兵庫県 1分9秒30
100m バタフライ		相馬 あい 青森県 58秒23	牧野 紘子 東京都 58秒27	飯塚 千遥 千葉県 58秒69	廣下 菜月 三重県 59秒15	内田 かりん 山梨県 59秒29	中野 未夢 新潟県 59秒60	高橋 美紀 愛知県 59秒65	山岸 琴美 長野県 59秒81
200m 個人メドレー		松本 信歩 東京都 2分11秒73	石原 愛依 福岡県 2分15秒33	川口 菜美 神奈川県 2分15秒58	竹村 花梨 大阪府 2分16秒54	伊藤 亜香利 静岡県 2分17秒77	何澤 由衣 京都府 2分18秒37	木村 ユイ 北海道 2分19秒02	大和 茉里亜 秋田県 2分20秒29
4×50m リレー		東京都 1分40秒21 大会新	千葉県 1分41秒66	愛知県 1分41秒83	埼玉県 1分42秒64	兵庫県 1分43秒68	神奈川県 1分43秒72	京都府 1分43秒80	大阪府 1分44秒03
4×100m メドレーリレー		東京都 4分1秒28	兵庫県 4分3秒64	愛知県 4分4秒48	埼玉県 4分5秒49	千葉県 4分6秒00	神奈川県 4分6秒70	福岡県 4分10秒16	大阪府 4分11秒73

種別	種目	1位	2位	3位	4位	5位	6位	7位	8位
少年男子A	50m自由形	山口 遼大 東京都 23秒10	内村 駿斗 静岡県 23秒20	蓮沼 椋祐 栃木県 23秒25	砂村 光彦 千葉県 23秒35	重藤 流世 大阪府 23秒40	大城 渉星 沖縄県 23秒54	岩村 航佑 愛知県 23秒59	合田 杏星 愛媛県 23秒65
	100m自由形	松井 理宇 東京都 50秒28	スコット 龍海 神奈川県 50秒89	重藤 流世 大阪府 50秒90	蓮沼 椋祐 栃木県 50秒95 三宅 琉暉 岡山県 50秒95	-	岡留 大和 千葉県 51秒01	森本 勇氣 熊本県 51秒03	松村 駿佑 兵庫県 51秒36
	400m自由形	桐山 真葵 東京都 3分52秒24	蔵本 大和 千葉県 3分55秒20	宮木 宏悦 埼玉県 3分55秒53	高木 陸 大阪府 3分55秒55	スコット 龍海 神奈川県 3分58秒75	松下 知之 栃木県 3分58秒91	小池 晶 愛知県 3分59秒02	出羽 晃也 兵庫県 4分1秒05
	200m背泳ぎ	竹原 秀一 福岡県 1分58秒60	飯田 光達 東京都 1分59秒98	小東 真皓 大阪府 2分0秒43	入江 秀行 埼玉県 2分0秒75	諏訪 遥希 北海道 2分3秒64	養日 聖 千葉県 2分4秒70	上川畑 英 神奈川県 2分4秒89	仮屋 陽貴 岡山県 2分5秒15
	200m平泳ぎ	岡留 大和 千葉県 2分11秒55	山口 哩駈 大阪府 2分12秒01	川島 朝陽 東京都 2分13秒54	杉浦 凜太郎 愛知県 2分13秒90	大川 生流 神奈川県 2分14秒84	高橋 功 大分県 2分14秒87	白石 快斗 埼玉県 2分18秒26	大蔵 礼生 奈良県 2分18秒63
	200m バタフライ	新開 誠也 鹿児島県 1分58秒07	小池 貴之 兵庫県 1分58秒41	川野 博大 埼玉県 1分59秒28	高木 陸 大阪府 1分59秒47	武 快飛 群馬県 1分59秒52	入江 崇也 大分県 1分59秒56	高下 瑠唯 神奈川県 2分0秒34	仲光 陸遥 熊本県 2分1秒35
	400m 個人メドレー	山口 哩駈 大阪府 4分13秒31	松下 知之 栃木県 4分14秒46	上川畑 英 神奈川県 4分17秒00	入江 秀行 埼玉県 4分23秒15	仲光 陸遥 熊本県 4分23秒17	加藤 涼 愛知県 4分23秒34	川島 朝陽 東京都 4分27秒17	小峯 輝羅 兵庫県 4分29秒39
	4×200m リレー	東京都 7分22秒02 大会新	神奈川県 7分24秒49	大阪府 7分24秒75	静岡県 7分29秒33	愛知県 7分29秒54	千葉県 7分30秒24	兵庫県 7分32秒70	栃木県 7分34秒30
	4×100m メドレーリレー	大阪府 3分39秒69	東京都 3分42秒14	千葉県 3分43秒48	神奈川県 3分43秒76	愛知県 3分44秒48	埼玉県 3分44秒81	福岡県 3分45秒87	栃木県 3分46秒00
	少年男子B	50m自由形	松田 康平 大阪府 23秒48	黒田 一瑳 北海道 23秒52	會田 慧 埼玉県 23秒62	浅野 雅久 愛知県 23秒84	吉田 大起 神奈川県 23秒91 渋谷 琥玲亜 佐賀県 23秒91	-	落合 颯士 東京都 23秒98
100m自由形		黒田 一瑳 北海道 51秒01	阿部 力樹 神奈川県 51秒79	松田 康平 大阪府 51秒92	飯田 陽成 東京都 51秒99	渋谷 琥玲亜 佐賀県 52秒09	神場 一樹 埼玉県 52秒14	山田 太陽 愛知県 52秒55	加藤 遼士 滋賀県 52秒74
400m自由形		内村 弥路 埼玉県 3分58秒97	加登 博翔 兵庫県 4分0秒05	堀田 武蔵 愛知県 4分1秒12	堀井 亜生登 大阪府 4分2秒06	工藤 岳斗 山形県 4分2秒24	市川 大樹 神奈川県 4分5秒63	伏木 晃司 茨城県 4分8秒61	白鳥 魁生 秋田県 4分11秒01
100m背泳ぎ		添田 重樹 神奈川県 56秒39	須磨 湧希 京都府 56秒55	嶋田 大海 東京都 58秒04	泉 陽一 大阪府 58秒33	奥 大輝 静岡県 58秒53	白鳥 航生 秋田県 58秒68	田浦 悠羽 沖縄県 58秒85	真崎 健伸 熊本県 58秒90
100m平泳ぎ		高井 直人 石川県 1分2秒14	鎌田 望琥人 富山県 1分2秒30	齋藤 龍 神奈川県 1分3秒78	花井 脩大 大阪府 1分3秒90	大岩 真海羽 東京都 1分4秒01	尾崎 大和 千葉県 1分4秒03	竹森 直輝 奈良県 1分4秒21	牟田 蒼 福岡県 1分4秒22
100m バタフライ		河野 通虎 北海道 54秒72	細沼 弘輔 埼玉県 54秒84	土方 遥斗 愛知県 54秒96	鎌田 望琥人 富山県 55秒42	前川 大和 兵庫県 55秒51	川口 真澄 茨城県 55秒73	阿部 匠真 栃木県 56秒03	秋山 宗凜 岡山県 56秒45
200m 個人メドレー		阿部 力樹 神奈川県 2分1秒88	西川 我咲 愛知県 2分3秒09	舟橋 巧 大阪府 2分4秒34	出口 哲 京都府 2分4秒77	市丸 愛翔 佐賀県 2分6秒00	森田 碧大 東京都 2分6秒55	鈴木 大斗 秋田県 2分7秒22	町山 哲太 千葉県 2分7秒53
4×100m リレー		埼玉県 3分28秒32	大阪府 3分28秒35	愛知県 3分28秒44	東京都 3分29秒73	神奈川県 3分29秒93	北海道 3分31秒08	千葉県 3分32秒33	新潟県 3分32秒59
4×100m メドレーリレー		東京都 3分48秒32	神奈川県 3分48秒40	大阪府 3分48秒71	埼玉県 3分48秒88	富山県 3分51秒50	京都府 3分52秒05	沖縄県 3分52秒11	石川県 3分52秒72

種別	種目	1位	2位	3位	4位	5位	6位	7位	8位	
少年女子A	50m自由形	大嶋 千桜 大阪府 25秒54	溝口 歩優 神奈川県 25秒62	田村 真優 東京都 25秒92	鈴木 月渚 静岡県 26秒12	森田 眞心 福岡県 26秒29	片山 珠里 兵庫県 26秒54	岡野 未美 山口県 26秒61	松浦 百愛 愛知県 26秒63	
	100m自由形	大嶋 千桜 大阪府 55秒33	澤野 莉子 兵庫県 56秒38	二宮 歌梨 東京都 56秒45	山本 千晶 神奈川県 56秒86	松崎 江里子 岐阜県 57秒12	武田 とぼり 京都府 57秒14	長岡 愛海 山形県 57秒46	有浦 光虹 山梨県 58秒06	
	200m背泳ぎ	水野 柚希 埼玉県 2分10秒27	弘中 花音 大阪府 2分10秒83	山本 千晶 神奈川県 2分11秒43	鈴木 彩心 愛知県 2分12秒39	長岡 愛海 山形県 2分13秒87	森田 眞心 福岡県 2分16秒41	宮城 歩優 鳥取県 2分17秒04	笹生 舞琳 千葉県 2分18秒75	
	200m平泳ぎ	楠田 夢乃 東京都 2分26秒42	中澤 海凪 神奈川県 2分26秒45	田積 帆乃果 大阪府 2分27秒98	松本 悠里 兵庫県 2分28秒37	石渡 遥 愛知県 2分28秒83	鍵谷 柚月 岐阜県 2分29秒96	小松 千紗 香川県 2分30秒88	加藤 心富 埼玉県 2分33秒96	
	200m バタフライ	三井 愛梨 神奈川県 2分9秒10	藤本 穩 大阪府 2分9秒30	奥園 心咲 京都府 2分10秒73	会沢 心唯 埼玉県 2分11秒40	太田 紗彩 愛知県 2分11秒79	長森 流楓 熊本県 2分12秒42	大上 詩央里 富山県 2分12秒61	松崎 りん 東京都 2分12秒97	
	400m 個人メドレー	野井 珠稀 神奈川県 4分42秒48	鈴木 彩心 愛知県 4分42秒90	田積 帆乃果 大阪府 4分48秒85	井坂 有里 東京都 4分51秒75	山川 陽菜 富山県 4分53秒07	瀬津 菜々美 熊本県 4分53秒70	澤野 莉子 兵庫県 4分53秒83	宮崎 ほまれ 福岡県 4分55秒85	
	4×100m リレー	大阪府 3分42秒66	東京都 3分44秒72	神奈川県 3分45秒38	兵庫県 3分48秒74	愛知県 3分48秒95	京都府 3分50秒43	福岡県 3分50秒84	静岡県 3分51秒53	
	4×100m メドレーリレー	神奈川県 4分3秒54	大阪府 4分5秒48	埼玉県 4分6秒94	東京都 4分8秒53	愛知県 4分8秒63	兵庫県 4分10秒44	福岡県 4分13秒35	千葉県 4分15秒15	
	少年女子B	50m自由形	伊東 開耶 千葉県 25秒96	吉永 晴香 岐阜県 26秒07	加藤 結音 東京都 26秒10	高橋 凜 秋田県 26秒17	榎本 裕月 和歌山県 26秒24	山本 結月 埼玉県 26秒30 秋高 実昇 宮崎県 26秒30	-	澤崎 舞衣 神奈川県 26秒32
		100m自由形	伊東 開耶 千葉県 56秒20	吉永 晴香 岐阜県 56秒49	竹澤 瑠珂 東京都 56秒73	園部 ゆあら 埼玉県 56秒85	高橋 凜 秋田県 57秒22	木村 陽香 兵庫県 57秒65	榎本 裕月 和歌山県 57秒75	鈴木 里歩 栃木県 57秒80
100m背泳ぎ		成田 実生 東京都 1分1秒66	園部 ゆあら 埼玉県 1分1秒90	芝 怜菜 愛媛県 1分2秒71	長岡 海涼 山形県 1分2秒88	平井 瑞希 神奈川県 1分3秒32	金納 乙生 宮崎県 1分4秒06	菅 七海 大阪府 1分4秒60	上杉 凜 鳥取県 1分4秒66	
100m平泳ぎ		稲垣 杏奈 大阪府 1分9秒17	中村 美羽 岡山県 1分10秒19	小山 風香 新潟県 1分10秒45	横田 心愛 神奈川県 1分10秒62	牧野 陽菜 東京都 1分10秒65	中澤 心暖 茨城県 1分10秒99	桐山 珠実 岐阜県 1分11秒82 井村 凪瀨 兵庫県 1分11秒82	-	
100m バタフライ		中嶋 碧 富山県 59秒86	平井 瑞希 神奈川県 59秒93	坂本 千紗 東京都 1分0秒15	中島 紗希 埼玉県 1分1秒22	清水 花峰 長野県 1分1秒52	福井 小遥 北海道 1分1秒66	阪井 優心 大阪府 1分2秒12	井上 葵陽 福島県 1分2秒60	
200m 個人メドレー		成田 実生 東京都 2分10秒27 大会新	中嶋 碧 富山県 2分14秒03	長岡 海涼 山形県 2分14秒66	戸津川 莉央 神奈川県 2分16秒60	米田 愛菜 愛知県 2分18秒04	村山 萌 茨城県 2分18秒17	中島 紗希 埼玉県 2分19秒36	大澤 千依 静岡県 2分21秒03	
4×100m リレー		東京都 3分46秒61	埼玉県 3分47秒50	神奈川県 3分51秒01	千葉県 3分51秒35	富山県 3分52秒93	兵庫県 3分53秒21	静岡県 3分56秒19	大阪府 3分56秒90	
4×100m メドレーリレー		東京都 4分8秒88	埼玉県 4分10秒40	神奈川県 4分10秒65	大阪府 4分13秒55	愛知県 4分16秒38	兵庫県 4分16秒58	千葉県 4分17秒47	北海道 失格	
共少年女子 通子		竹澤 瑠珂 東京都 4分10秒14	奥園 心咲 京都府 4分14秒83	青木 虹光 群馬県 4分15秒11	久野 日菜乃 大阪府 4分15秒66	花山 彩良 愛知県 4分17秒71	古江 花帆 埼玉県 4分20秒75	瀬津 菜々美 熊本県 4分21秒54	笹目 南帆 神奈川県 4分23秒31	

開催準備

国体競技

大会競技

資料



# 競技結果<サッカー>

## 【成年男子】

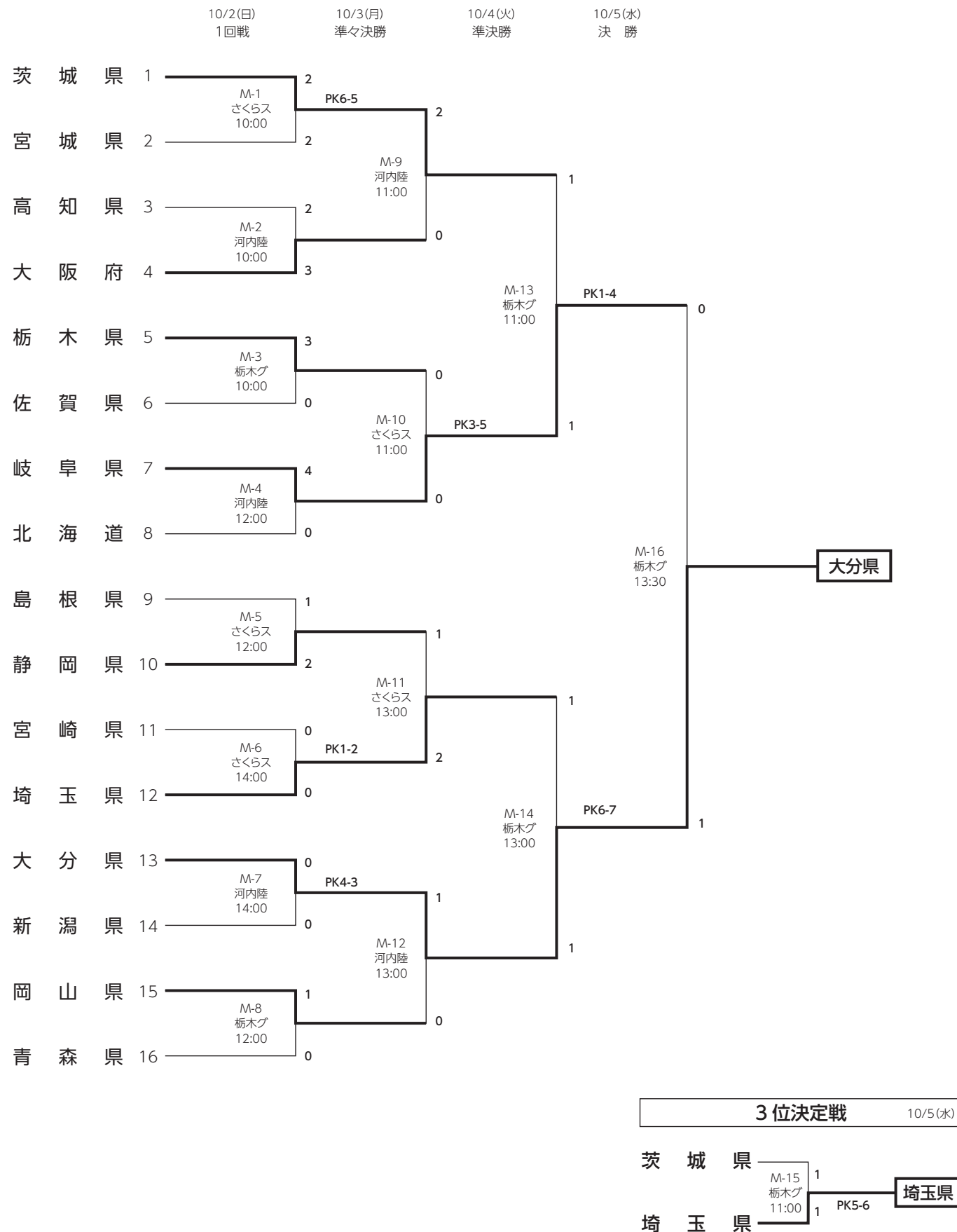

栃木グ：栃木県グリーンスタジアム  
 河内陸：宇都宮市河内総合運動公園 陸上競技場  
 さくらス：さくら市総合公園 さくらスタジアム

# 競技結果<テニス>

## 【成年男子】

順位	都道府県名 (選手名)
1位	鹿児島県 (齋藤, 山崎)
2位	愛媛県 (片山, 楠原)
3位	東京都 (白石, 竹島)
4位	埼玉県 (小ノ澤, 江原)
5位	大分県 (田口, 稲田)
6位	神奈川県 (喜多, 小林)
7位	山口県 (寺本, 手嶋)
8位	兵庫県 (上原, 末岡)

## 【少年男子】

順位	都道府県名 (選手名)
1位	大分県 (高妻, 川上)
2位	岡山県 (中西, 藤本)
3位	愛媛県 (浜永, 薦田)
4位	東京都 (山田, 古姓)
5位	兵庫県 (原崎, 唐津)
6位	埼玉県 (山本, 松村)
7位	大阪府 (大桐, 永山)
8位	京都府 (篠田, 崎山)

## 【成年女子】

順位	都道府県名 (選手名)
1位	愛知県 (阿部, 永田)
2位	埼玉県 (興石, 山口)
3位	東京都 (佐藤, 倉持)
4位	鹿児島県 (松田, 清水)
5位	栃木県 (森崎, 今西)
6位	佐賀県 (大前, 緒方)
7位	京都府 (西尾, 松本)
8位	神奈川県 (富永, 大川)

## 【少年女子】

順位	都道府県名 (選手名)
1位	愛知県 (津田, 山本)
2位	広島県 (井上, 上野)
3位	埼玉県 (小高, 松田)
4位	長野県 (吉田, 砂田)
5位	静岡県 (櫻田, 小池)
6位	大阪府 (千葉, 田邑)
7位	福岡県 (小林, 住吉)
8位	岐阜県 (池戸, 久世)

# 競技結果<バスケットボール>

## 【成年男子】

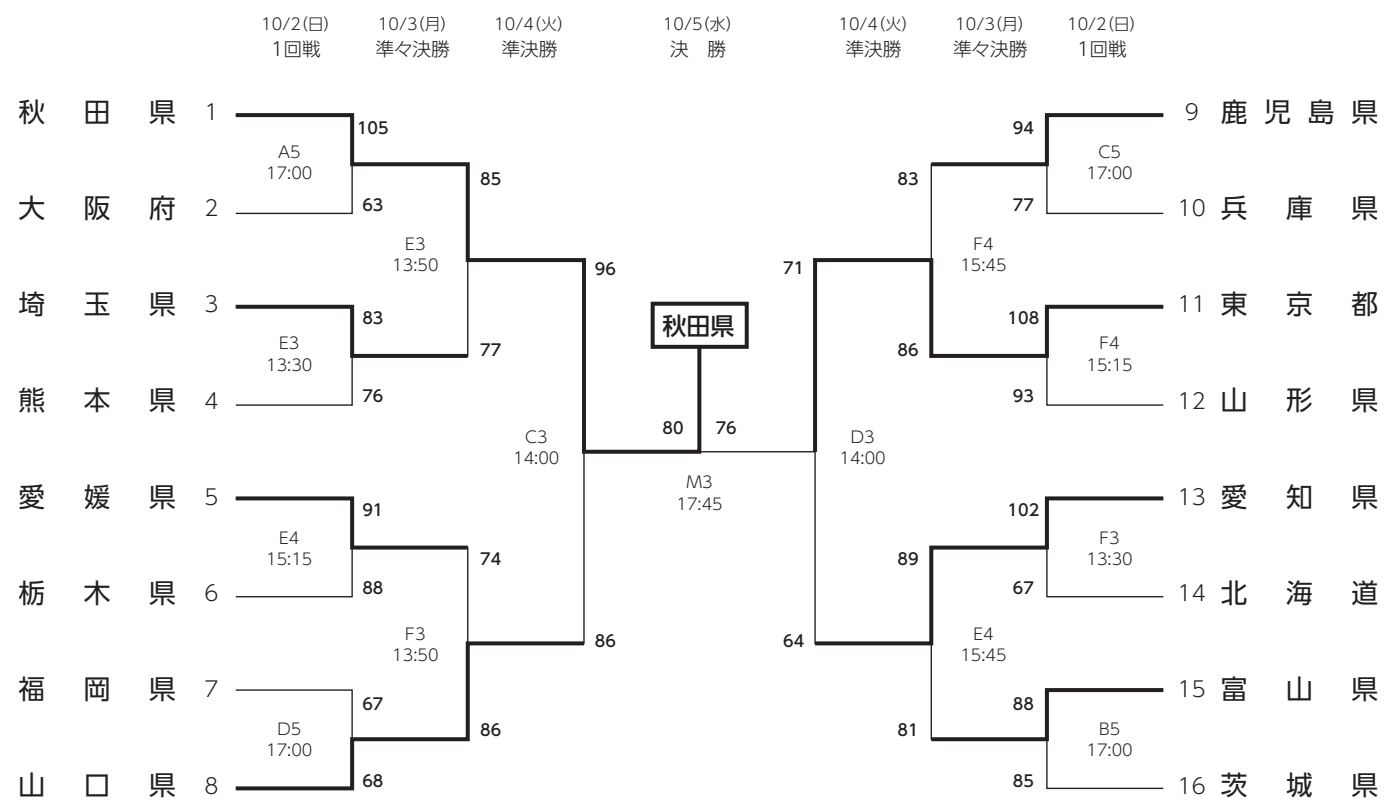

## 【少年男子】

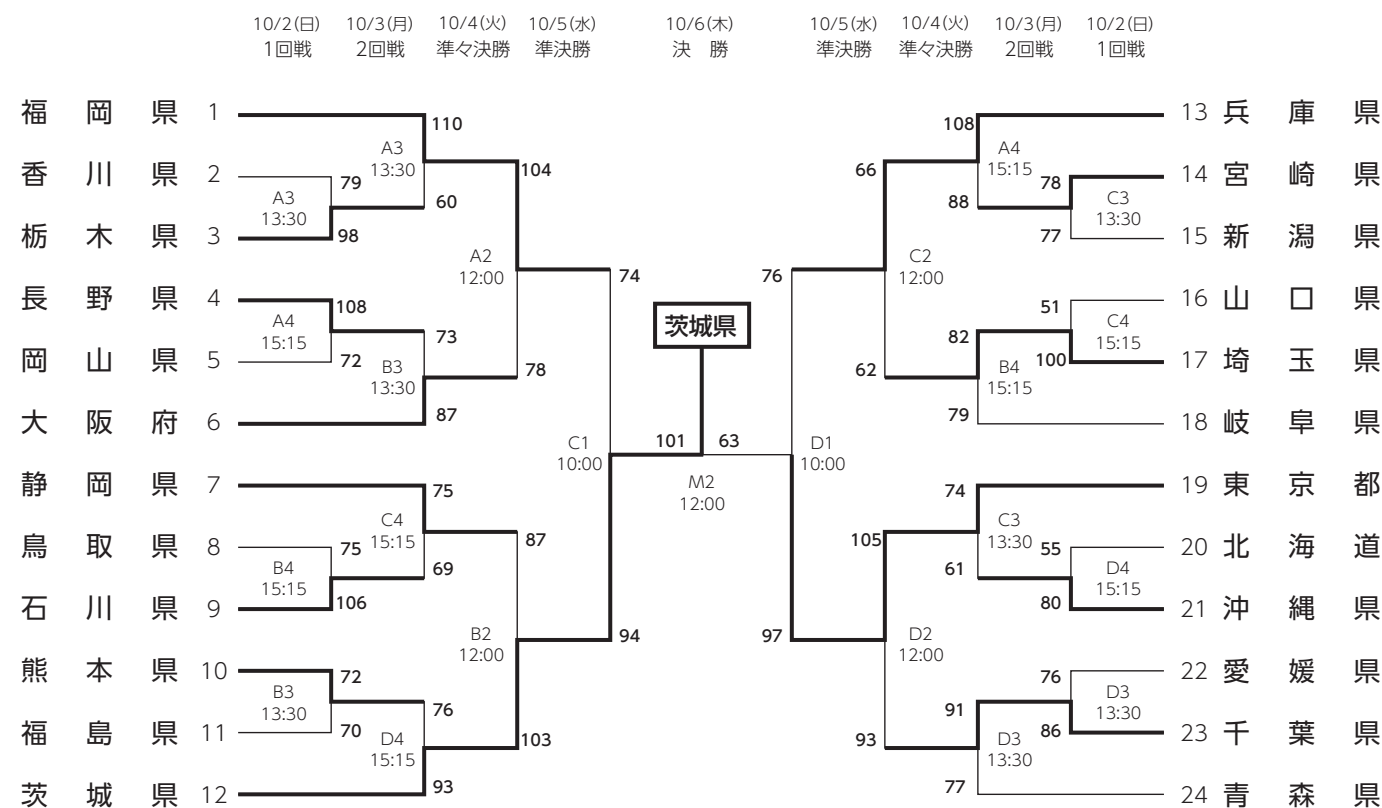

## 【成年女子】

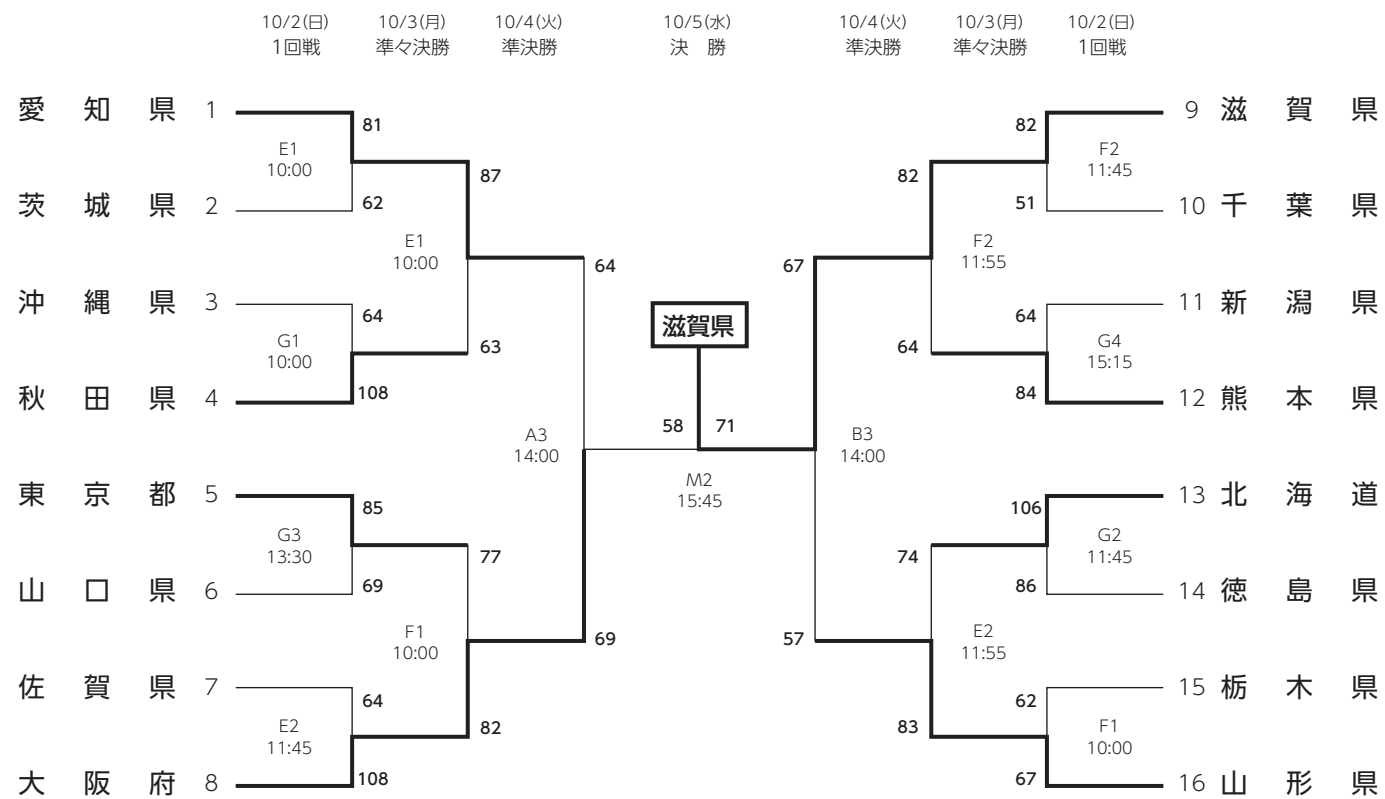

## 【少年女子】

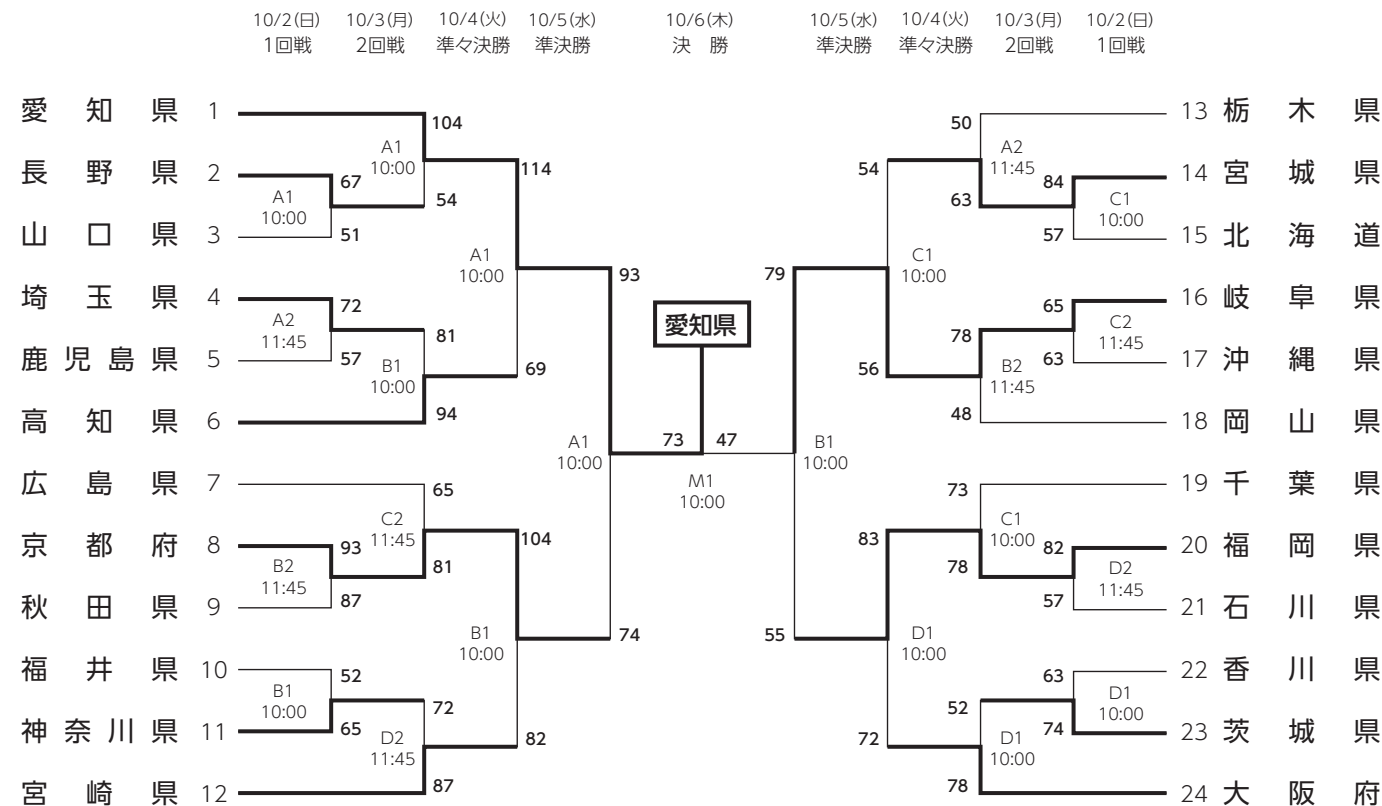

# 競技結果<剣道>

## 【成年男子】

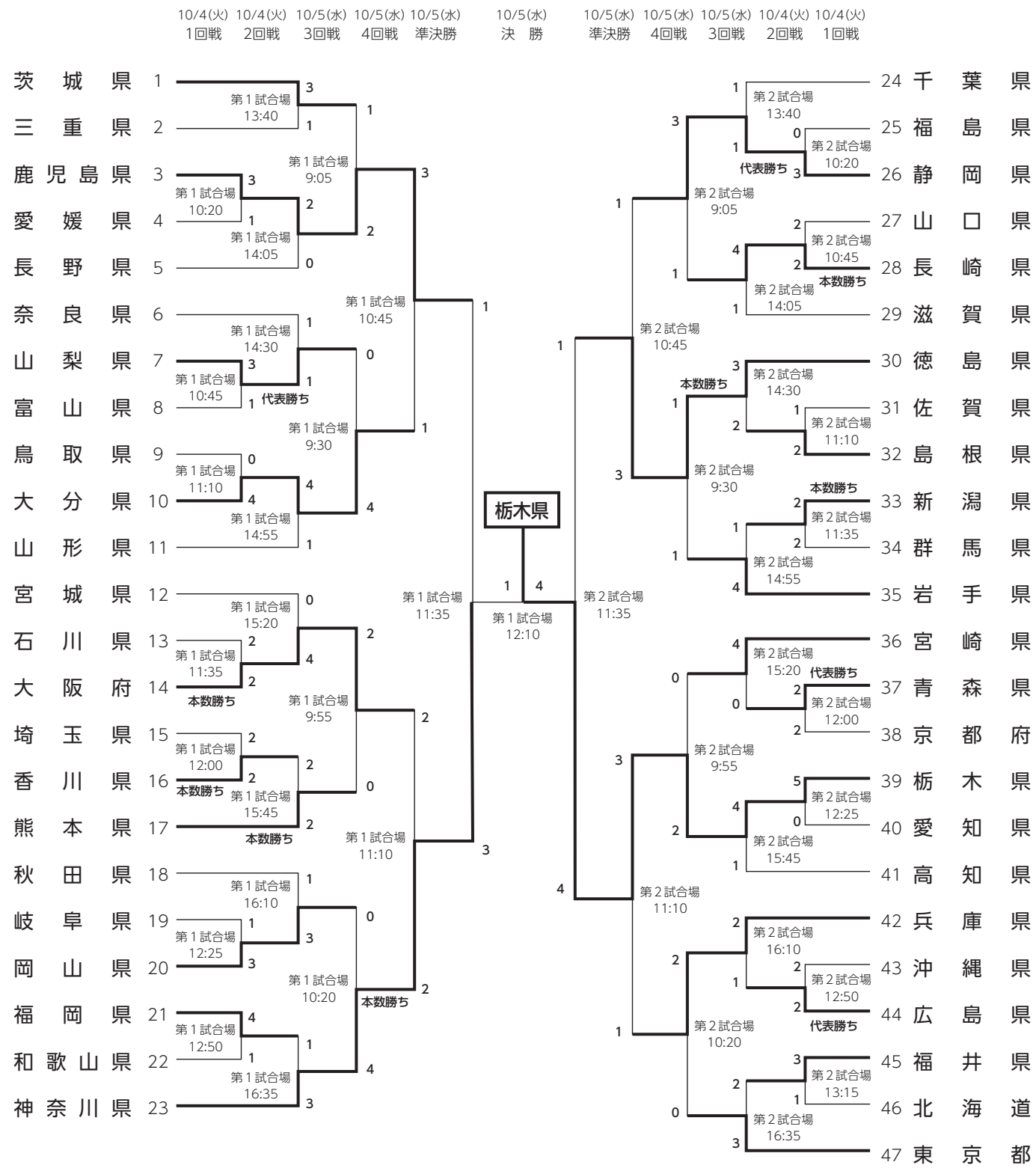

ユウケイ武道館(栃木県総合運動公園武道館)

## 【成年女子】



ユウケイ武道館(栃木県総合運動公園武道館)

## 【少年男子】

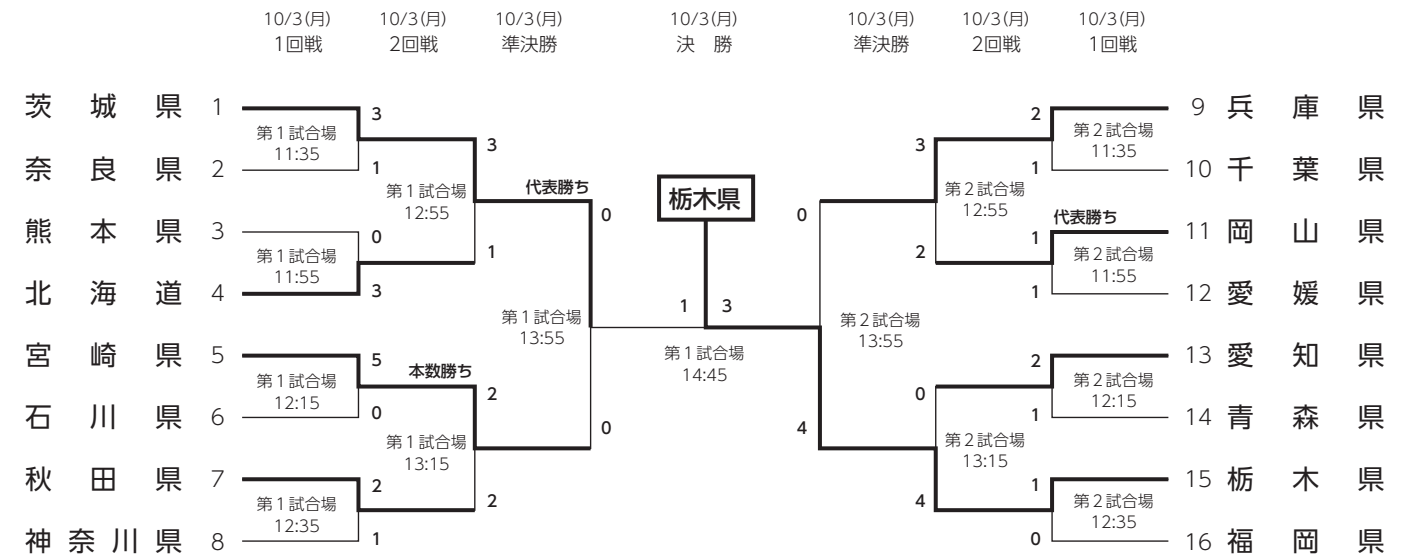

ユウケイ武道館(栃木県総合運動公園武道館)

【少年女子】

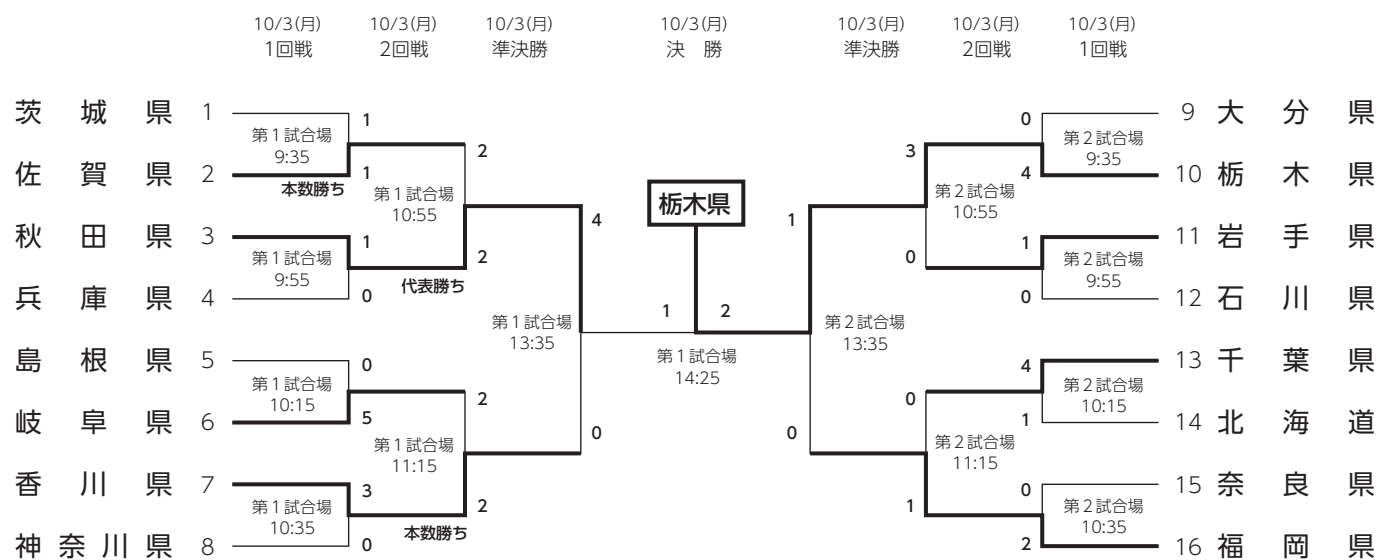

3位決定戦



ユウケイ武道館(栃木県総合運動公園武道館)

競技結果<自転車(トラックレース)>

種別	種目	1位	2位	3位	4位	5位	6位	7位	8位
成年男子	1km タイムトライアル	福田 健太 宮城県 1分4秒411	邊見 竜馬 福島県 1分4秒455	畑崎 大輝 青森県 1分5秒401	山本 大智 愛媛県 1分5秒504	原田 裕成 鹿児島県 1分5秒552	沢田 桂太郎 大分県 1分5秒630	上杉 有弘 福井県 1分5秒832	吉川 敬介 東京都 1分6秒310
	スプリント	三神 遼矢 福島県	伊藤 京介 三重県	井出 晃太郎 静岡県	中井 琢 宮城県	四宮 寛人 京都府	馬越 裕之 奈良県	吉岡 優太 茨城県	川上 隆義 栃木県
	ポイント レース	貝原 涼太 栃木県 20	岡本 勝哉 京都府 19	生野 優翔 大分県 15	山本 哲央 山梨県 15	山下 虎ノ亮 奈良県 14	村上 裕二郎 愛媛県 13	孫崎 大樹 佐賀県 10	安達 光伸 岐阜県 10
	ケイリン	森田 一郎 埼玉県 10秒620	町田 颯 栃木県	小堀 敢太 北海道	市田 龍生都 福井県	中村 龍吉 福島県	中島 康征 大阪府	竹下 寛人 東京都	林 佳宗依 富山県
	スクラッチ	古谷田 貴斗 鹿児島県	谷内 健太 京都府	黒枝 咲哉 大分県	西原 裕太郎 佐賀県	宇田川 望 東京都	風間 竜太 山梨県	荒井 佑太 福井県	高佐 龍太郎 宮崎県
男子	4km チーム・ パーシュート	京都府	栃木県	奈良県	鹿児島県	大分県	福井県	熊本県	東京都
	チーム スプリント	北海道	宮城県	福島県	埼玉県	静岡県	岡山県	福岡県	栃木県
女子	500m タイムトライアル	山口 真未 静岡県 36秒820	荒牧 聖未 栃木県 37秒233	安東 莉奈 大分県 37秒555	大野 風貴芽 愛知県 37秒566	石中 葵 富山県 37秒735	中西 美央 岡山県 37秒824	中島 瞳 埼玉県 37秒890	岩元 美佳 宮崎県 38秒257
	ケイリン	石井 寛子 東京都 12秒355	年見 穂風 宮崎県	又多 風緑 石川県	水谷 彩奈 愛媛県	下条 未悠 富山県	小原 乃垂 岩手県	小泉 夢菜 埼玉県	池上 あかり 福岡県
	スクラッチ	池田 瑞紀 福岡県	岩元 杏奈 宮崎県	垣田 真穂 愛媛県	新沼 杏菜 栃木県	渡部 春雅 神奈川県	成海 綾香 鹿児島県	橋本 優弥 福井県	大蔵 こころ 長野県
	チーム スプリント	石川県	富山県	栃木県	静岡県	東京都	福井県	宮崎県	埼玉県
少年男子	1km タイムトライアル	中石 湊 北海道 1分4秒821 大会新	山崎 歩夢 福島県 1分6秒084	池田 充槻 秋田県 1分6秒915	一守 大葵 大阪府 1分7秒565	阿久津 仰祐 栃木県 1分7秒623	西森 一稀 兵庫県 1分7秒759	若原 享佑 岐阜県 1分7秒839	内田 峻輔 東京都 1分7秒918
	スプリント	大塚 城 静岡県	松岡 勇斗 愛媛県	杉浦 颯太 北海道	高木 海安 福島県	金子 颯 宮城県	松本 昂大 長崎県	井上 功志 鳥取県	謝花 勇哉 沖縄県
	ポイント レース	篠島 瑠樹 福井県 26	藤村 一磨 宮崎県 17	梅澤 幹太 愛媛県 16	関口 拓真 神奈川県 15	稻吉 一生 大阪府 11	並江 優作 熊本県 9	新宮 颯太 宮城県 9	森田 叶夢 広島県 8
	ケイリン	熊谷 海飛 静岡県 10秒904	香西 玲良 香川県	福永 隼人 熊本県	阿部 凧汰 埼玉県	福田 悠航 福島県	石田 陽紀 新潟県	浅野涼太 栃木県	大塚春人 山梨県
	スクラッチ	鈴木 滯 愛媛県	中川 挺太 奈良県	池田 周雅 秋田県	天野 裕太 広島県	上戸 伸之輔 宮城県	藤澤 勇聡 岩手県	斎藤 光 山形県	海津 星斗 岡山県

開催準備

国体競技

大会競技

資料

## 競技結果〈ライフル射撃〉

### 【成年男子】

#### ●50mライフル三姿勢

順位	選手名	都道府県	得点	
			本選	ファイナル
1位	信田健介	神奈川県	575	453.4
2位	花川直樹	大阪府	583 [大会新]	451.5
3位	小林郁弥	栃木県	569	436.1
4位	勝岡弘幸	静岡県	570	421.3
5位	大塩勇斗	福井県	577	411.2
6位	三島裕介	東京都	570	402.5
7位	浅井優汰	茨城県	569	392.8
8位	島田敦	埼玉県	583 [大会新]	292.4

#### ●50mライフル膝射 (20発)

順位	選手名	都道府県	得点
1位	山下敏和	埼玉県	192-8X
2位	織田祐宏	福井県	191-6X
3位	正満孝太	山梨県	190-5X
4位	高田裕介	佐賀県	189-7X
5位	山本拓生	三重県	189-6X
6位	津場恭平	東京都	188-4X
7位	上竹強仁	栃木県	186-5X
8位	中村優汰	群馬県	186-4X

#### ●10mエア・ライフル伏射 (60発)

順位	選手名	都道府県	得点
1位	岡田直也	岡山県	633.7
2位	山下理貴	石川県	632.9
3位	篠原章宏	福井県	629.8
4位	岩崎貴文	滋賀県	628.9
5位	井黒友斗	栃木県	627.1
6位	公賀亜久理	千葉県	625.9 (最終S-105.2)
7位	池野仁	長崎県	625.9 (最終S-104.3)
8位	八川綾佑	大分県	625.3

#### ●50mライフル伏射 (60発)

順位	選手名	都道府県	得点	
			本選	ファイナル
1位	垣見昌男	大阪府	619.1	247.6
2位	山下敏和	埼玉県	619.6	247.0
3位	磯部直樹	大分県	617.5	225.6
4位	津場恭平	東京都	617.3	203.7
5位	高田裕介	佐賀県	618.3	182.9
6位	町田健太郎	和歌山県	619.7	159.7
7位	前田裕太	千葉県	617.5	137.7
8位	正満孝太	山梨県	616.4	118.0

#### ●10mエア・ライフル立射 (60発)

順位	選手名	都道府県	得点	
			本選	ファイナル
1位	松本崇志	埼玉県	619.2	250.3 [大会新]
2位	岡田直也	岡山県	627.9	248.3 [大会新]
3位	遠藤雅也	岐阜県	630.5 [大会新]	227.4
4位	公賀亜久理	千葉県	617.6	205.3
5位	井黒友斗	栃木県	615.7	182.8
6位	岩崎貴文	滋賀県	622.6	161.5
7位	篠原章宏	福井県	625.1	142.1
8位	池邊龍平	三重県	615.5	118.2

#### ●10mエア・ピストル (60発)

順位	選手名	都道府県	得点	
			本選	ファイナル
1位	森川清司	広島県	577-19X	233.3
2位	堀水宏次郎	香川県	575-17X	232.5
3位	佐藤優磨	千葉県	568-16X	212.9
4位	影井弘雄	鳥取県	559-16X	192.5
5位	蟹江良平	東京都	561-15X	170.8
6位	宮脇正人	和歌山県	564-14X	151.0
7位	森浩平	徳島県	566-13X	130.9
8位	野中靖浩	大阪府	565-14X	112.7

#### ●25mセンター・ファイア・ピストル (60発)

順位	選手名	都道府県	得点				
			精密射撃	速射	合計	決勝得点	合計記録
1位	松本洋	愛知県	290	295	585-18X	192	777
2位	松澤考祐	埼玉県	284	292	576-17X	195	771
3位	三宮規史	佐賀県	288	288	576-14X	193	769
4位	中重勝	広島県	286	289	575-15X	193	768
5位	畠中祐輝	高知県	287	288	575-18X	192	767
6位	久松慶太	神奈川県	282	291	573-21X	193	766
7位	中川康二	福岡県	285	287	572-16X	193	765
8位	小瀬田益実	岐阜県	287	287	574-17X	190	764

#### ●25mセンター・ファイア・ピストル (30発)

順位	選手名	都道府県	得点
1位	松本洋	愛知県	289-14X
2位	小瀬田益実	岐阜県	288-8X
3位	石田亮	島根県	287-9X
4位	井下友裕	香川県	285-8X
5位	久松慶太	神奈川県	284-10X
6位	中重勝	広島県	284-9X
7位	水越貴之	三重県	284-7X (5S・6S(95))
8位	村山敦史	栃木県	284-7X (5S・6S(94))

【成年女子】

●50mライフル三姿勢

順位	選手名	都道府県	得点	
			本選	ファイナル
1位	川原 楓	埼玉県	575-25X	455.8
2位	平田 しおり	石川県	586-21X <span style="border: 1px solid black;">大会新</span>	455.2
3位	新里 葉津紀	鹿児島県	577-24X	444.4
4位	高橋 佳伶	三重県	575-23X	430.6
5位	千葉 朔海	千葉県	578-21X	421.2
6位	砥石 真衣	長野県	571-22X	407.2
7位	西 千里	徳島県	569-19X	396.5
8位	松本 靖世	熊本県	574-16X	396.2

●10mエア・ライフル立射 (60発)

順位	選手名	都道府県	得点	
			本選	ファイナル
1位	野畑 美咲	大分県	623.4	250.3 <span style="border: 1px solid black;">大会新</span>
2位	一ノ渡 桜	神奈川県	619.1	249.8 <span style="border: 1px solid black;">大会新</span>
3位	堀之内 愛	徳島県	620.1	228.5
4位	田邊 伶奈	岐阜県	618.6	207.0
5位	清水 綾乃	埼玉県	622.6	185.8
6位	泉 館 玲香	千葉県	618.0	164.2
7位	中口 遥	滋賀県	621.5	140.8
8位	藤枝 乙葉	三重県	619.0	120.1

●10mエア・ピストル (60発)

順位	選手名	都道府県	得点	
			本選	ファイナル
1位	山田 聡子	埼玉県	569-10X <span style="border: 1px solid black;">大会新</span>	233.0
2位	財津 美加	大分県	562-14X	232.5
3位	相澤 ひかる	東京都	573-18X <span style="border: 1px solid black;">大会新</span>	213.3
4位	相田 愛望	茨城県	555-11X	190.1
5位	佐藤 琳	山形県	559-11X	166.7
6位	隈井 光砂	岡山県	552-8X	145.8
7位	佃 愛音	広島県	552-8X	129.3
8位	諏訪 咲	千葉県	552-7X	104.7

●50mライフル伏射 (60発)

順位	選手名	都道府県	得点
1位	川原 楓	埼玉県	621.5 <span style="border: 1px solid black;">大会新</span>
2位	松本 靖世	熊本県	620.1
3位	砥石 真衣	長野県	619.1
4位	西 千里	徳島県	618.3
5位	平田 しおり	石川県	617.4
6位	新里 葉津紀	鹿児島県	614.9
7位	高橋 佳伶	三重県	614.5
8位	柳 あさこ	北海道	613.8

●10mエア・ライフル伏射 (60発)

順位	選手名	都道府県	得点
1位	清水 綾乃	埼玉県	636.8 <span style="border: 1px solid black;">日本新, 大会新</span>
2位	田邊 伶奈	岐阜県	633.8
3位	森本 怜花	東京都	633.7
4位	堀之内 愛	徳島県	630.0
5位	西村 彩希	宮城県	627.0
6位	吉田 寧然	群馬県	626.6 (最終S-106.2)
7位	泉 館 玲香	千葉県	626.6 (最終S-105.0)
8位	西 優花	福岡県	626.2

【MIX 成年】

●10mエア・ライフルミックス

▽決勝

埼玉県(清水, 松本) 16-10 滋賀県(中口, 岩崎)

▽3位決定戦

大分県(野畑, 八川) 16-14 鹿児島県(有水, 吉川)

▽予選順位

順位	都道府県名(選手名)	得点	勝点
1位	埼玉県(清水, 松本)	619.7	16
2位	滋賀県(中口, 岩崎)	619.5	10
3位	大分県(野畑, 八川)	616.8	16
4位	鹿児島県(有水, 吉川)	616.7	4
5位	福井県(竹澤, 篠原)	616.6	-
6位	三重県(藤枝, 池邊)	616.4	-
7位	岐阜県(田邊, 遠藤)	616.0	-
8位	神奈川県(一ノ渡, 鈴木)	615.7	-

【少年男子】

●10mエア・ライフル立射 (60発)

順位	選手名	都道府県	得点	
			本選	ファイナル
1位	吉野 拓海	千葉県	608.1	244.7
2位	石田 和久	佐賀県	602.7	242.4
3位	三宅 真人	大分県	606.8	218.9
4位	キャンブル ウィリアム 滄	神奈川県	609.9	198.0
5位	山田 脩人	徳島県	604.3	177.7
6位	高橋 良輔	滋賀県	597.8	156.3
7位	清水 達成	岐阜県	617.8	136.4
8位	藤田 真斗	福井県	602.2	116.0

●ビーム・ピストル (60発)

順位	選手名	都道府県	得点	
			本選	ファイナル
1位	内田 翼	長崎県	546-8X	235.6
2位	福永 涼介	埼玉県	562-14X <span style="border: 1px solid black;">大会新</span>	235.4
3位	田村 響	宮城県	556-11X	214.6
4位	松田 拓己	奈良県	548-11X	190.4
5位	森田 馨介	茨城県	551-11X	171.6
6位	須藤 巧	福島県	545-4X	153.3
7位	只野 奏大	佐賀県	549-10X	130.8
8位	長屋 佳芽	岐阜県	544-8X	111.0

●ビーム・ライフル立射 (60発)

順位	選手名	都道府県	得点	
			本選	ファイナル
1位	江川 翔波	埼玉県	623.9	248.6
2位	福岡 桂吾	愛媛県	623.7	248.1
3位	馬場 翔吾	佐賀県	625.4	227.1
4位	後藤 琉希	滋賀県	624.1	205.8
5位	湊 祐貴	東京都	623.3	185.3
6位	戸田 陽翔	徳島県	619.1	163.0
7位	横山 巧	岐阜県	620.4	141.2
8位	榎 春音	秋田県	620.5	119.6

## 競技結果〈陸上競技〉

### 【少年女子】

#### ●10mエア・ライフル立射 (60発)

順位	選手名	都道府県	得点	
			本選	ファイナル
1位	長坂 夢	徳島県	613.3	242.4
2位	嘉部 恋	埼玉県	619.7	242.3
3位	重久 結衣子	鹿児島県	607.3	220.5
4位	板橋 杏	福岡県	611.3	201.1
5位	村松 佳香	静岡県	607.4	180.7
6位	野村 奈生	大分県	610.4	157.5
7位	澤田 愛華	富山県	610.9	133.3
8位	鈴木 仁子	栃木県	607.5	112.2

#### ●ビーム・ピストル (60発)

順位	選手名	都道府県	得点	
			本選	ファイナル
1位	鈴木 瑞歩	千葉県	536-7X	227.9
2位	阿部 花論	高知県	550-7X	226.7
3位	石井 天菜	佐賀県	545-7X	206.4
4位	木藤 舞	岐阜県	549-11X	186.6
5位	野崎 美羽	埼玉県	541-4X	166.3
6位	村田 薫美	滋賀県	549-7X	147.9
7位	山本 眞綺	島根県	537-4X	125.0
8位	高橋 杏奈	山形県	530-8X	104.9

### 【MIX 少年】

#### ●ビーム・ライフル・ミックス

▽決勝

徳島県 (戸田, 泰地) 16-12 滋賀県 (後藤, 山崎)

▽3位決定戦

佐賀県 (馬場, 松尾) 16-4 栃木県 (藤川, 小林)

▽予選順位

順位	都道府県名 (選手名)	得点	勝点
1位	徳島県 (戸田, 泰地)	629.7	16
2位	滋賀県 (後藤, 山崎)	625.0	12
3位	佐賀県 (馬場, 松尾)	624.8	16
4位	栃木県 (藤川, 小林)	623.3	4
5位	埼玉県 (江川, 加藤)	622.1	-
6位	長崎県 (中川, 森保)	622.1	-
7位	富山県 (重平, 安達)	622.0	-
8位	岐阜県 (横山, 岡田)	621.7	-

#### ●ビーム・ライフル立射 (60発)

順位	選手名	都道府県	得点	
			本選	ファイナル
1位	泰地 陽詩	徳島県	635.1 <span>日本新</span>	253.9 <span>日本新</span>
2位	森保 詩乃	長崎県	622.8	248.6
3位	岡田 美月	岐阜県	631.7	227.7
4位	小林 和奈	栃木県	627.8	207.0
5位	加藤 那々実	埼玉県	627.1	184.7
6位	松尾 好梨	佐賀県	628.2	164.9
7位	岩尾 歩	大分県	623.7	143.6
8位	松尾 明優奈	島根県	622.5	119.6

種別	種目	1位	2位	3位	4位	5位	6位	7位	8位
成年男子	100m	柳田 大輝 群馬県 10秒30	坂井 隆一郎 大阪府 10秒34	伊藤 孝太郎 埼玉県 10秒40	水久保 漱至 栃木県 10秒40	梁谷 佳大 茨城県 10秒50	宇野 勝翔 福井県 10秒51	福島 聖 富山県 10秒54	矢橋 寛明 三重県 10秒59
	300m	鶴澤 飛羽 宮城県 32秒45	木村 稜 京都府 32秒97	岩崎 立来 奈良県 33秒05	藤澤 瑠唯 岩手県 33秒09	山科 真之介 岡山県 33秒46	友田 真隆 埼玉県 33秒50	野瀬 大輝 滋賀県 33秒58	佐藤 風雅 栃木県 38秒30
	800m	薄田 健太郎 神奈川県 1分49秒84	金子 魅玖人 千葉県 1分50秒03	根本 大輝 栃木県 1分50秒14	四方 悠瑚 兵庫県 1分51秒83	安倍 優紀 福島県 1分52秒17	林 貴裕 福井県 1分53秒84	源 裕貴 三重県 1分54秒75	飯濱 友太郎 埼玉県 1分57秒65
	110mハードル	高山 峻野 広島県 13秒45 大会新	石川 周平 岩手県 13秒66	高橋 佑輔 北海道 13秒80	石田 トーマス東 静岡県 13秒81	藤井 亮汰 三重県 13秒85	横地 大雅 東京都 13秒85	徳岡 凌 兵庫県 13秒86	宮崎 匠 福岡県 14秒34
	400mハードル	岸本 鷹幸 青森県 49秒51	山本 竜大 千葉県 49秒79	川越 広弥 埼玉県 49秒91	豊田 兼 東京都 49秒95	尾崎 雄祐 長崎県 50秒08	筒江 海斗 熊本県 50秒32	出口 晴翔 福岡県 50秒59	山科 真之介 岡山県 50秒80
	3000m障害	楠 康成 茨城県 8分45秒18	佐竹 勇樹 滋賀県 8分48秒28	黒田 朝日 岡山県 8分50秒67	松本 葵 鹿児島県 8分53秒10	瀧浦 大記 和歌山県 8分54秒37	阪口 竜平 京都府 8分57秒29	中込 空 山梨県 8分59秒34	中島 阿廉 佐賀県 8分59秒35
	1万m競歩	池田 向希 静岡県 38分44秒62	古賀 友太 徳島県 38分58秒54	濱西 諒 大阪府 39分4秒48	諏方 元郁 新潟県 39分25秒72	近藤 良亮 栃木県 39分35秒18	高橋 和生 岩手県 39分51秒19	村山 裕太郎 兵庫県 39分53秒28	向井 大賀 鹿児島県 39分55秒00
	走幅跳	小田 大樹 群馬県 7m80	藤原 孝輝 滋賀県 7m77	山浦 溪斗 長野県 7m73	鳥海 勇斗 千葉県 7m67	山川 夏輝 佐賀県 7m66	手平 裕士 鹿児島県 7m59	松本 慧佑 奈良県 7m58	安立 雄斗 広島県 7m49
	三段跳	安立 雄斗 広島県 16m22	伊藤 陸 三重県 15m99	大田 和宏 石川県 15m90	山下 航平 福島県 15m81	池畠 旭佳瑠 埼玉県 15m58	鈴木 憲伸 東京都 15m51	藤内 誠也 福岡県 15m45	松下 悠太郎 鹿児島県 15m44
	砲丸投	アツビンジェイン 大阪府 18m39	武田 歴次 栃木県 18m17	奥村 仁志 福井県 17m77	幸長 慎一 徳島県 17m66	村上 輝 三重県 17m39	岩佐 隆時 佐賀県 17m22	佐藤 征平 新潟県 17m01	中村 大地 茨城県 16m89
やり投	ディーン 元気 兵庫県 80m04	石坂 力成 鳥取県 74m59	小椋 健司 栃木県 74m05	坂本 達哉 愛知県 73m34	鈴木 凜 山梨県 71m70	石山 歩 京都府 71m25	崎山 雄太 愛媛県 70m04	亀井 綾介 三重県 69m36	
少年男子A	100m	関口 裕太 新潟県 10秒63	大石 凌功 京都府 10秒70	福澤 耀明 長野県 10秒76	高須 楓翔 千葉県 10秒78	大友 樹 秋田県 10秒81	倉澤 幹拡 宮城県 10秒87	小島 拓真 愛知県 10秒87	黒木 海翔 福岡県 10秒95
	300m	エケジュニア暗 北海道 32秒86 高校最高	平川 慧 沖縄県 33秒18	大谷 介人 福島県 33秒34	林 申雅 大阪府 33秒37	長谷 海翔 富山県 33秒73	原田 真聡 群馬県 33秒78	富永 湧平 福岡県 33秒86	村田 真一郎 徳島県 33秒88
	5000m	吉岡 大翔 長野県 13分53秒85	長嶋 幸宝 兵庫県 13分54秒80	楠岡 由浩 熊本県 13分55秒84	小山 翔也 埼玉県 13分59秒06	工藤 信太郎 岩手県 13分59秒70	綾 一輝 千葉県 13分59秒81	滝本 朗史 奈良県 13分59秒84	南坂 柚汰 岡山県 13分59秒88
	300mハードル	紺野 稜真 山形県 36秒13	今西 亮太 福島県 36秒92	淵上 翔太 福岡県 37秒06	三柳 遥暉 石川県 37秒22	平田 和 鹿児島県 37秒45	柳田 聖人 群馬県 37秒91	武藤 優飛 北海道 38秒40	山田 那央 兵庫県 40秒39
	棒高跳	北田 琉偉 大阪府 5m20	菅野 航太 岩手県 4m95	土江 真翔 島根県 4m95	村社 亮太 千葉県 4m90	原田 隼斗 香川県 4m90	原口 顕次朗 群馬県 4m80	平野 星舟 福岡県 4m80	木村 隼人 神奈川県 4m80
	走幅跳	中村 大空 群馬県 7m56	田村 湧生 愛媛県 7m35	山下 然 静岡県 7m34	片山 大地 東京都 7m32	前川 鎮秀 三重県 7m30	曲山 純平 福島県 7m28	須藤 広征 島根県 7m20	加藤 想大 秋田県 7m16
	ハンマー投	山口 翔輝夜 兵庫県 68m99 高校新, 大会新	秋山 玲二郎 香川県 66m80	神戸 良介 愛知県 63m33	中林 朋大 滋賀県 61m99	尾濱 太陽 広島県 60m96	竹森 直登 大阪府 60m68	濱田 玲将 鹿児島県 58m06	加藤 翔 宮城県 56m46
	やり投	谷口 大翔 滋賀県 65m27	増田 併介 静岡県 62m66	松田 孝太 島根県 62m27	大西 航生 香川県 61m57	下村 知太郎 岩手県 61m49	古屋 俊輔 山梨県 60m76	島田 湧大 茨城県 60m30	薬師寺 新 大分県 60m24

種別	種目	1位	2位	3位	4位	5位	6位	7位	8位
少年男子B	100m	小室 歩久斗 茨城県 10秒64	村松 悦基 京都府 10秒75	山田 空駕 東京都 10秒79	米山 和磨 神奈川県 10秒80	西岡 尚輝 大阪府 10秒86	馬原 浩志郎 千葉県 10秒88	石黒 敬浩 新潟県 10秒91	石原 大雅 静岡県 11秒04
	3000m	鈴木 琉嵐 千葉県 8分1秒26	濱口 大和 長野県 8分7秒66	増子 陽太 福島県 8分11秒12 中学新	新妻 遼己 兵庫県 8分16秒78	梶山 一颯 熊本県 8分17秒43	大島 福 栃木県 8分17秒53	安東 海音 和歌山県 8分17秒94	樋元 優馬 鹿児島県 8分19秒41
	110m ハードル	浅井 惺流 静岡県 13秒96 大会新	橋本 悠 群馬県 14秒11	岩本 咲真 福岡県 14秒17	西村 侑哉 熊本県 14秒20	木下 聖太 鹿児島県 14秒29	村田 隼 兵庫県 14秒45	酒井 大輔 岡山県 14秒46	小口 蒼葉 長野県 14秒64
	走幅跳	柳田 聖大 群馬県 7m13	成川 倭士 静岡県 7m06	佐藤 遥生 大分県 7m06	牛島 壮司朗 佐賀県 6m98	武岡 世航 千葉県 6m91	淡路 亮介 神奈川県 6m88	三森 咲大朗 宮城県 6m82	浅妻 丈人 宮城県 6m81
	円盤投	小野 大輝 福島県 44m42	大信田 凌生 秋田県 43m90	兼本 洗埜 北海道 43m01	富田 涼桜 埼玉県 42m58	外間 勝結 沖縄県 42m56	田窪 一翔 愛媛県 41m35	菅野 颯輝 東京都 40m61	アツオビアンドリュウ 京都府 40m55
少年男子共通	800m	大野 聖登 秋田県 1分50秒75	小瀬 堅大 埼玉県 1分51秒30	立迫 大徳 鹿児島県 1分51秒80	山田 直希 愛知県 1分53秒55	國森 郁光 鳥取県 1分53秒57	野口 遥斗 茨城県 1分53秒60	萬野 七樹 大阪府 1分54秒94	落合 晃 滋賀県 1分56秒67
	5000m競歩	下池 将多郎 鹿児島県 20分15秒11	吉迫 大成 島根県 20分20秒90	浜田 理温 福岡県 20分21秒02	高橋 優喜 静岡県 20分34秒70	古川 照哉 佐賀県 20分39秒16	長田 悠吾 奈良県 20分43秒84	櫻井 建太 石川県 20分47秒58	赤澤 晃成 岡山県 20分53秒93
	走高跳	原口 颯太 宮城県 2m13	須崎 遥也 香川県 2m12	前川 鎮秀 三重県 2m09	福士 湊 東京都 2m06	チノブレゾエIL/人 千葉県 2m06	佐藤 卓巳 群馬県 2m06	山中 健太 神奈川県 2m03	畑 周 岩手県 2m03
少年男子共通	4×100m リレー	京都府 39秒27	大阪府 39秒32	千葉県 39秒65	新潟県 39秒88	福井県 40秒17	長野県 40秒26	福岡県 40秒39	静岡県 途中棄権
成年女子	100m	兒玉 芽生 大分県 11秒47	君嶋 愛梨沙 山口県 11秒57	鶴田 玲美 鹿児島県 11秒83	青山 華依 大阪府 11秒89	山中 日菜美 滋賀県 11秒89	高橋 明日香 神奈川県 11秒92	三浦 由奈 宮城県 11秒98	福部 真子 広島県 12秒04
	300m	青野 朱李 山形県 37秒53	井戸アビゲイル風泉 岐阜県 37秒74	久保山 晴菜 佐賀県 37秒92	岩田 優奈 群馬県 38秒13	松本 奈菜子 福島県 38秒21	加藤 汐織 大分県 38秒34	守屋 憧里 宮城県 39秒29	小林 菜由 東京都 39秒65
	800m	田中 希実 兵庫県 2分5秒09	池崎 愛里 広島県 2分6秒59	山田 はな 新潟県 2分7秒07	内山 成実 長野県 2分7秒68	川田 朱夏 大阪府 2分8秒29	下畑 文乃 岐阜県 2分10秒61	原 あかり 長崎県 2分14秒58	塩見 綾乃 京都府 棄権
	5000m	山本 有真 愛知県 15分16秒71 大会新	廣中 璃梨佳 長崎県 15分23秒09	井手 彩乃 京都府 15分52秒33	鍋島 莉奈 高知県 15分53秒12	下田平 渚 滋賀県 15分54秒13	小松 優衣 大分県 15分54秒64	佐々木 梨七 宮城県 15分56秒66	小林 成美 長野県 15分58秒21
	400m ハードル	山本 亜美 滋賀県 57秒98	宇都宮 絵莉 兵庫県 58秒20	松岡 萌絵 千葉県 58秒57	青木 穂花 福岡県 59秒21	辻井 美緒 奈良県 59秒34	イブラヒム 愛紗 神奈川県 59秒52	伊藤 明子 東京都 59秒74	三藤 祐梨子 新潟県 1分0秒24
	5000m競歩	園田 世玲奈 三重県 21分48秒63	大山 藍 鹿児島県 22分0秒34 U18日本新	柳井 綾音 福岡県 22分3秒93	熊谷 菜美 茨城県 22分18秒91	矢来 舞香 千葉県 22分21秒90	石田 さつき 滋賀県 22分24秒89	内藤 未唯 栃木県 22分30秒07	林 奈海 佐賀県 22分35秒34
	走高跳	高橋 渚 東京都 1m84	津田 シェリアイ 大阪府 1m78	—	梅原 遥奈 千葉県 1m75	松本 万鈴 和歌山県 1m75	伊藤 楓 神奈川県 1m75	鐵丸 美由紀 鹿児島県 1m72	大玉 華鈴 山口県 1m72
	棒高跳	諸田 実咲 栃木県 4m10	竜田 夏苗 大阪府 4m00	那須 真由 兵庫県 3m90	安宅 伽織 香川県 3m90	岡田 莉歩 長野県 3m80	—	所 杏子 愛知県 3m80	今井 葉月 群馬県 3m80
	走幅跳	秦 澄美鈴 大阪府 6m40	高良 彩花 兵庫県 6m32	熱田 心 岡山県 6m20	藤田 和音 福井県 5m98	中尾 優花 福岡県 5m96	権瓶 明日夏 新潟県 5m94	下田 有希 神奈川県 5m91	小林 聖 静岡県 5m88

種別	種目	1位	2位	3位	4位	5位	6位	7位	8位
成年女子	砲丸投	郡 菜々佳 新潟県 15m55	大野 史佳 埼玉県 15m38	久保田 亜由 北海道 14m74	小山田 英由子 東京都 14m56	菊池 聖奈 青森県 14m51	尾山 和華 佐賀県 14m45	大迫 晴香 神奈川県 14m27	廣島 愛亜梨 大阪府 14m02
	ハンマー投	藤本 咲良 兵庫県 60m20	小館 充華 秋田県 57m22	高橋 沙湖 佐賀県 56m59	勝山 眸美 埼玉県 55m85	奥村 梨里佳 奈良県 55m52	渡邊 ももこ 福井県 55m15	西村 南 京都府 54m84	佐藤 若菜 三重県 53m77
	やり投	北口 榛花 北海道 65m68 大会新	斉藤 真理菜 茨城県 60m81	長 麻尋 和歌山県 58m15	佐藤 友佳 大阪府 57m12	武本 紗栄 佐賀県 56m55	久世 生宝 岡山県 55m50	山下 実花子 京都府 53m55	桑添 友花 栃木県 53m03
少年女子A	100m	先村 若奈 山口県 12秒11	藏重 みう 愛知県 12秒14	山形 愛羽 熊本県 12秒14	南 こはる 奈良県 12秒18	島田 柚葉 岡山県 12秒28	濱部 莉帆 佐賀県 12秒35	谷口 紗菜 福島県 12秒45	井上 瑞葵 神奈川県 12秒54
	300m	児島 柚月 京都府 38秒49	鮫澤 聖香 北海道 39秒01	瀬田 陽菜 神奈川県 39秒05	山内 そよ 埼玉県 39秒25	江原 美月優 広島県 39秒34	中尾 柚希 兵庫県 39秒37	赤坂 美結 山形県 39秒45	井手口 陽菜里 福岡県 39秒47
	800m	西田 有里 滋賀県 2分5秒93	松尾 愛利紗 京都府 2分6秒94	森 千莉 愛知県 2分6秒97	松本 未空 三重県 2分7秒59	勝 くるみ 東京都 2分9秒10	長島 結衣 栃木県 2分9秒71	田中 那奈 宮城県 2分10秒51	田島 愛理 静岡県 2分10秒85
	3000m	カリバカライン 鹿児島県 8分56秒79	澤田 結弥 静岡県 9分14秒70	水本 佳菜 大阪府 9分15秒54	奥本 菜瑠海 岡山県 9分16秒80	セラ ワンジル 新潟県 9分18秒02	森安 桃風 広島県 9分19秒57	松本 明莉 福岡県 9分21秒47	溝上 加菜 熊本県 9分23秒56
	100m ハードル	林 美希 愛知県 13秒63	高橋 亜珠 山形県 13秒72	藤原 かれん 兵庫県 13秒78	福井 有香 和歌山県 13秒86	恩田 未来 群馬県 13秒88	宮松 志希 福井県 14秒09	及川 理子 神奈川県 14秒19	森脇 叶美 広島県 15秒57
	300m ハードル	瀧野 未来 京都府 42秒03	中村 真琴 山口県 42秒88	前田 光希 滋賀県 43秒05	内藤 香乃 兵庫県 43秒66	志水 芹菜 千葉県 43秒88	和佐田 真広 愛知県 44秒21	大鹿 愛和 長野県 44秒59	荒井 冬彩 岐阜県 45秒10
	砲丸投	奥山 琴未 岡山県 14m58	川口 由真 徳島県 13m59	村瀬 ここ 静岡県 13m27	武田 光里 奈良県 13m17	小松原 菜南 千葉県 12m93	吉沢 花菜 神奈川県 12m67	加藤 杏菜 宮城県 12m54	友利 晟弓 沖縄県 12m44
やり投	櫻井 希美 岐阜県 57m17 大会新	根本 穂波 福島県 51m43	倉田 紗優加 長野県 49m36	曾野 雅 三重県 49m30	奥山 琴未 岡山県 49m28	堤 陽菜 愛知県 48m28	中田 真瑚 佐賀県 48m11	寺田 莉子 和歌山県 47m56	
少年女子B	100m	小針 陽葉 静岡県 11秒77	寺平 祈愛 長野県 11秒95	藤井 南月子 東京都 12秒02	千葉 安珠 宮城県 12秒12	仲埜 心葉 兵庫県 12秒16	福岡 梓音 福岡県 12秒24	小松崎 妃紅 茨城県 12秒28	陣野 莉心 福島県 12秒36
	100m ハードル	西村 ほの夏 静岡県 13秒71	谷中 天架 大分県 13秒74	岸本 礼菜 大阪府 13秒76	木梨 光菜 岡山県 13秒88	坂田 涼音 千葉県 13秒90	横山 涼葉 群馬県 13秒95	仮屋 愛優 東京都 14秒04	松本 愛結 富山県 14秒11
	円盤投	矢野 結衣 奈良県 39m31	川村 羽海 北海道 38m76	東 かれん 福岡県 36m38	迫田 明華 広島県 34m28	大竹 莉美子 東京都 34m19	佐藤 安姫里 徳島県 32m24	橋本 葵 香川県 31m13	世古 櫻紗 三重県 30m77
少年女子共通	走高跳	森崎 優希 東京都 1m74	高田 知佳 大阪府 1m71	高橋 美月 埼玉県 1m71	前西 咲良 和歌山県 1m68	那須 美咲 宮城県 1m65	向井 柚稀 岩手県 1m65	谷本 那津 香川県 1m62	山下 愛生 兵庫県 1m62
	走幅跳	近藤 いおん 東京都 6m07	松村 琴都 愛知県 6m04	秦 くるみ 静岡県 5m98	佐藤 なな 大分県 5m94	佐々木 千翔 千葉県 5m86	恒石 望乃 高知県 5m84	橋本 結空 埼玉県 5m77	内藤 香乃 兵庫県 5m77
	三段跳	副島 珠華 福岡県 12m41	片野坂 唯月 鹿児島県 12m14	遠藤 奈那 山形県 12m06	中村 和花 大阪府 12m03	神 ともみ 京都府 11m99	高内 結菜 徳島県 11m94	喜久里 彩吹 沖縄県 11m93	渡辺 凜 茨城県 11m75
女子共通	4×100m リレー	北海道 44秒76 大会新	宮城県 45秒12	滋賀県 45秒54	佐賀県 45秒62	静岡県 45秒79	神奈川県 45秒91	千葉県 46秒26	三重県 46秒35
男女混合	4×400m リレー	鹿児島県 3分23秒84	福岡県 3分23秒87	京都府 3分23秒91	群馬県 3分24秒29	山形県 3分24秒59	埼玉県 3分25秒23	愛知県 3分26秒93	大分県 3分28秒13



# 競技結果〈バレーボール〉

【少年男子】

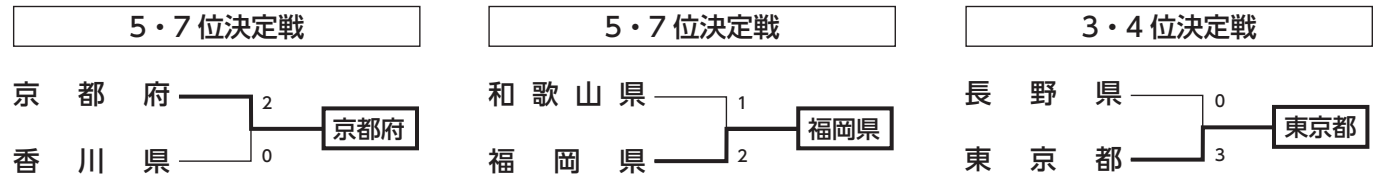
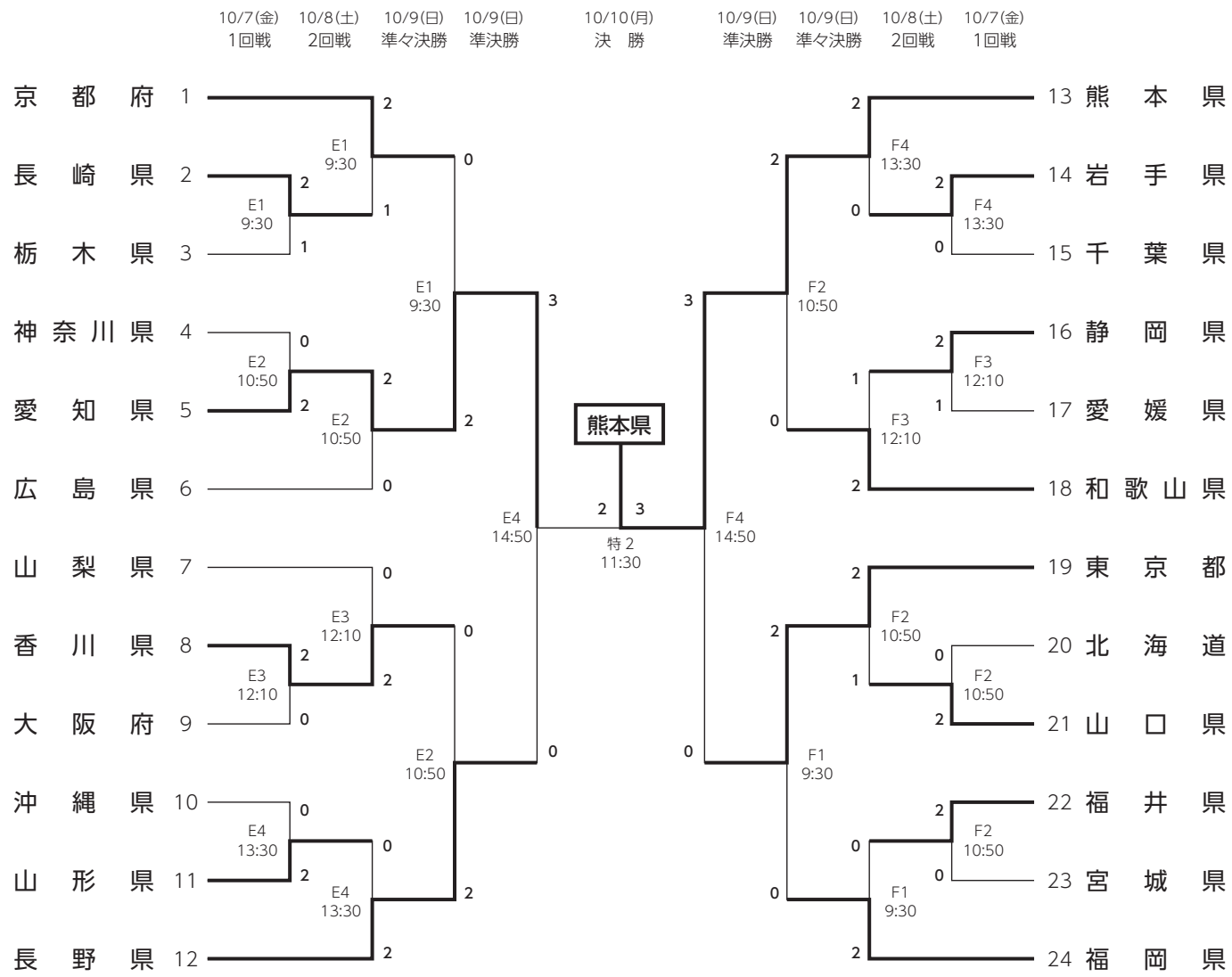

宇都宮市清原体育館=E・Fコート

【少女子】

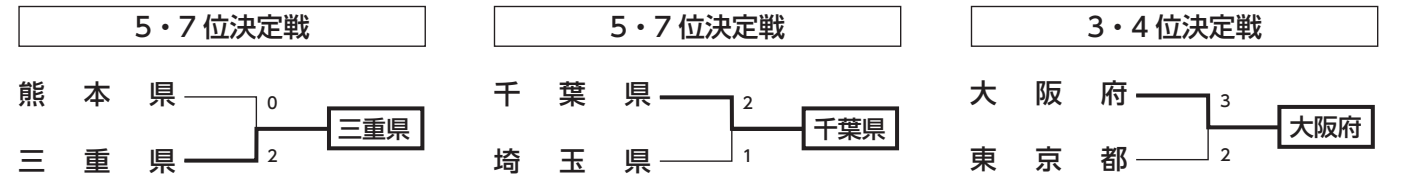
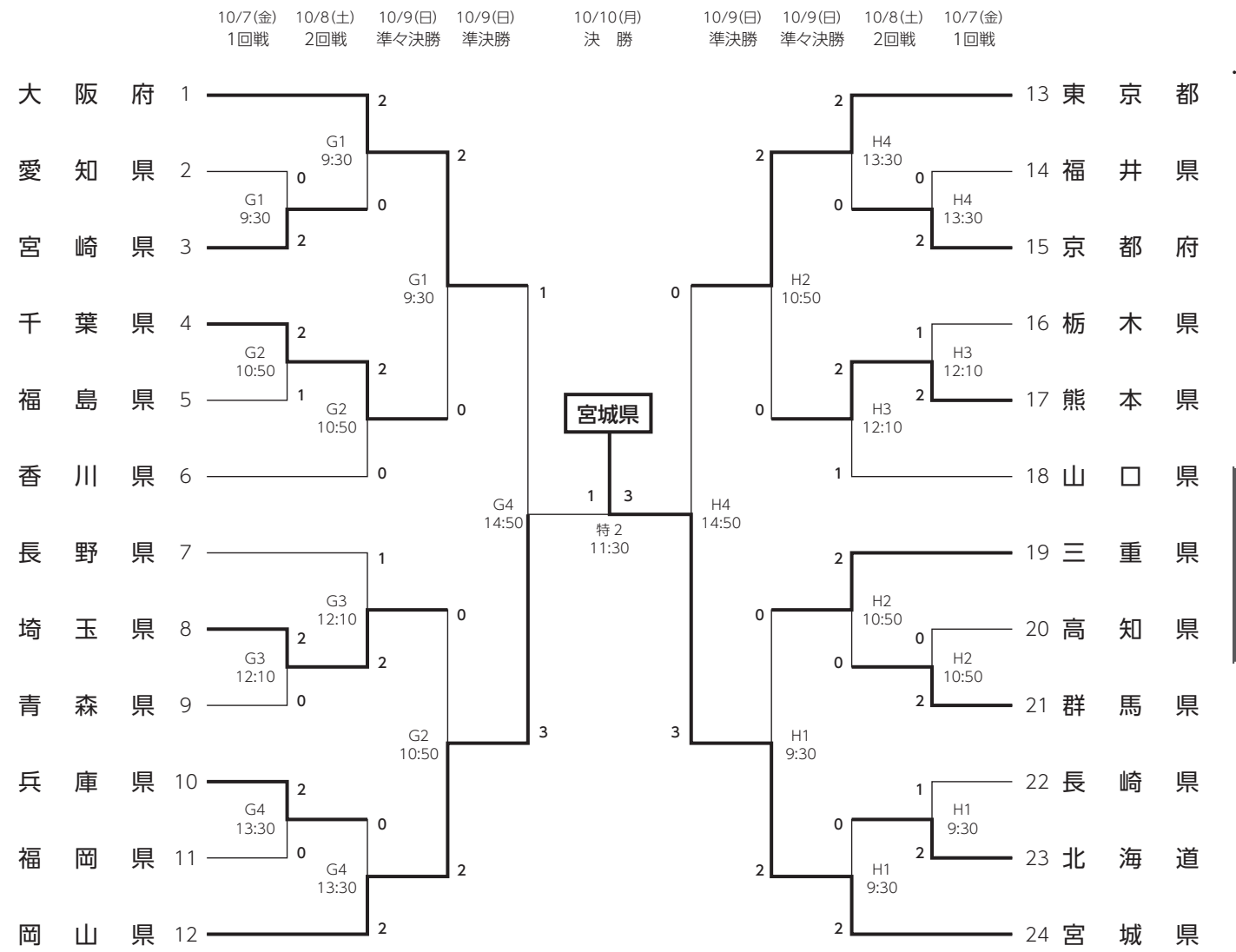

宇都宮市体育館=G・Hコート

# 競技結果〈軟式野球〉

【成年男子】

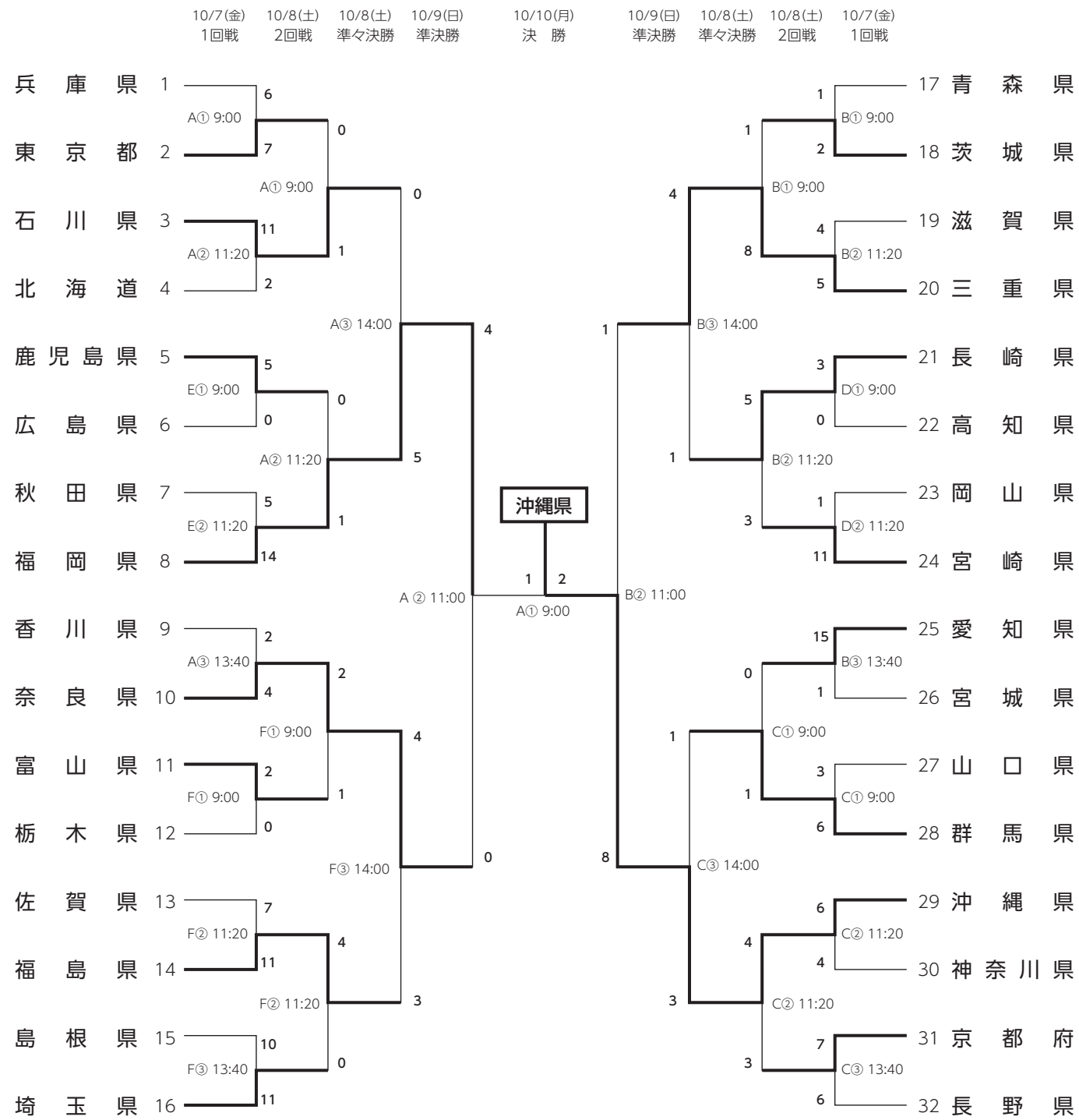

A=宇都宮清原球場(宇都宮市) D=日光市日光運動公園野球場(日光市)  
B=栃木県総合運動公園硬式野球場(宇都宮市) E=矢板運動公園野球場(矢板市)  
C=小山運動公園野球場(小山市) F=益子町北公園野球場(益子町)  
○内の数字は、上記、競技会場での試合順

# 競技結果〈柔道〉

【成年男子】

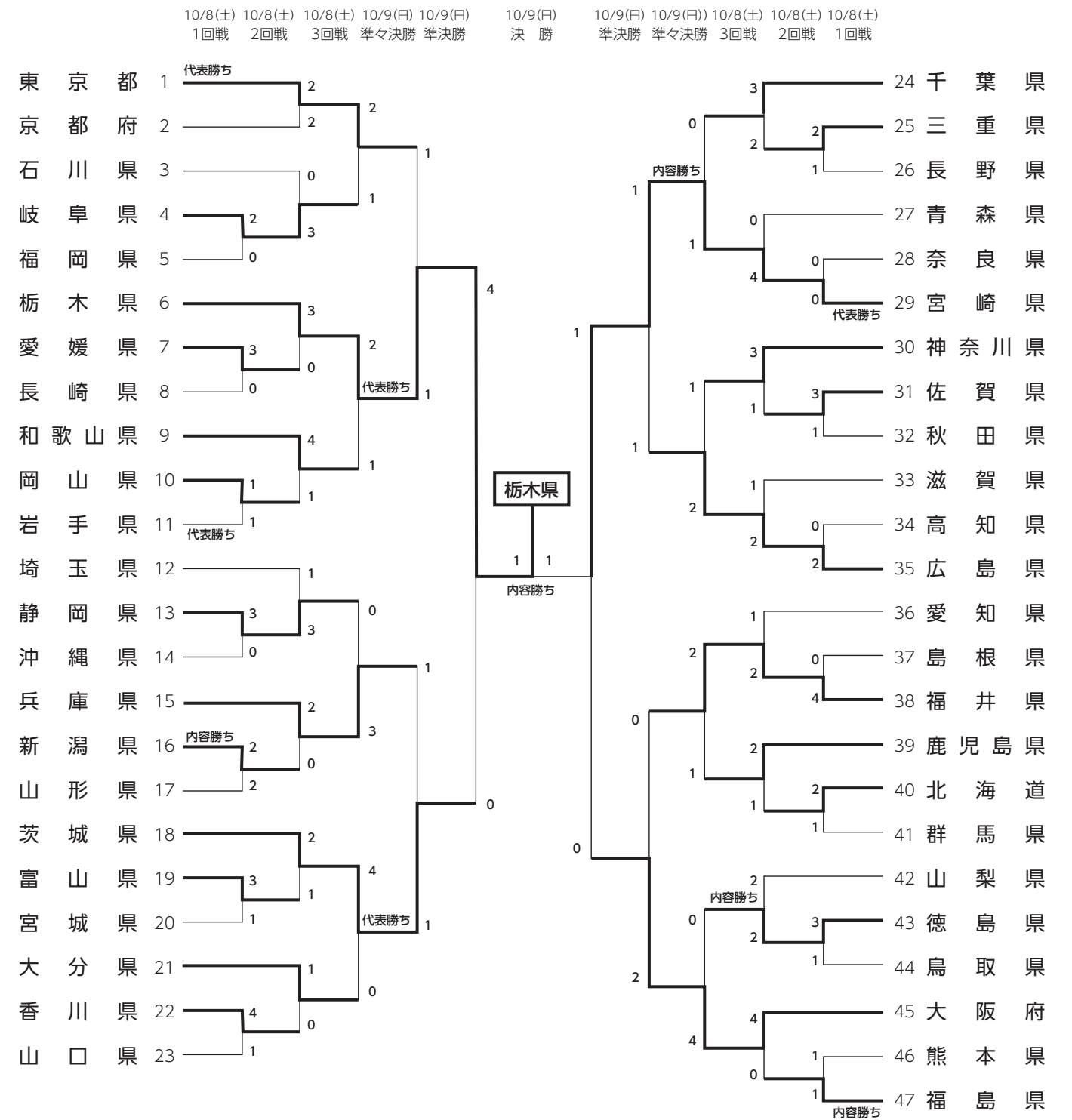

ユウケイ武道館(栃木県総合運動公園武道館)

# 競技結果〈高等学校野球(硬式)〉

## 【女子】

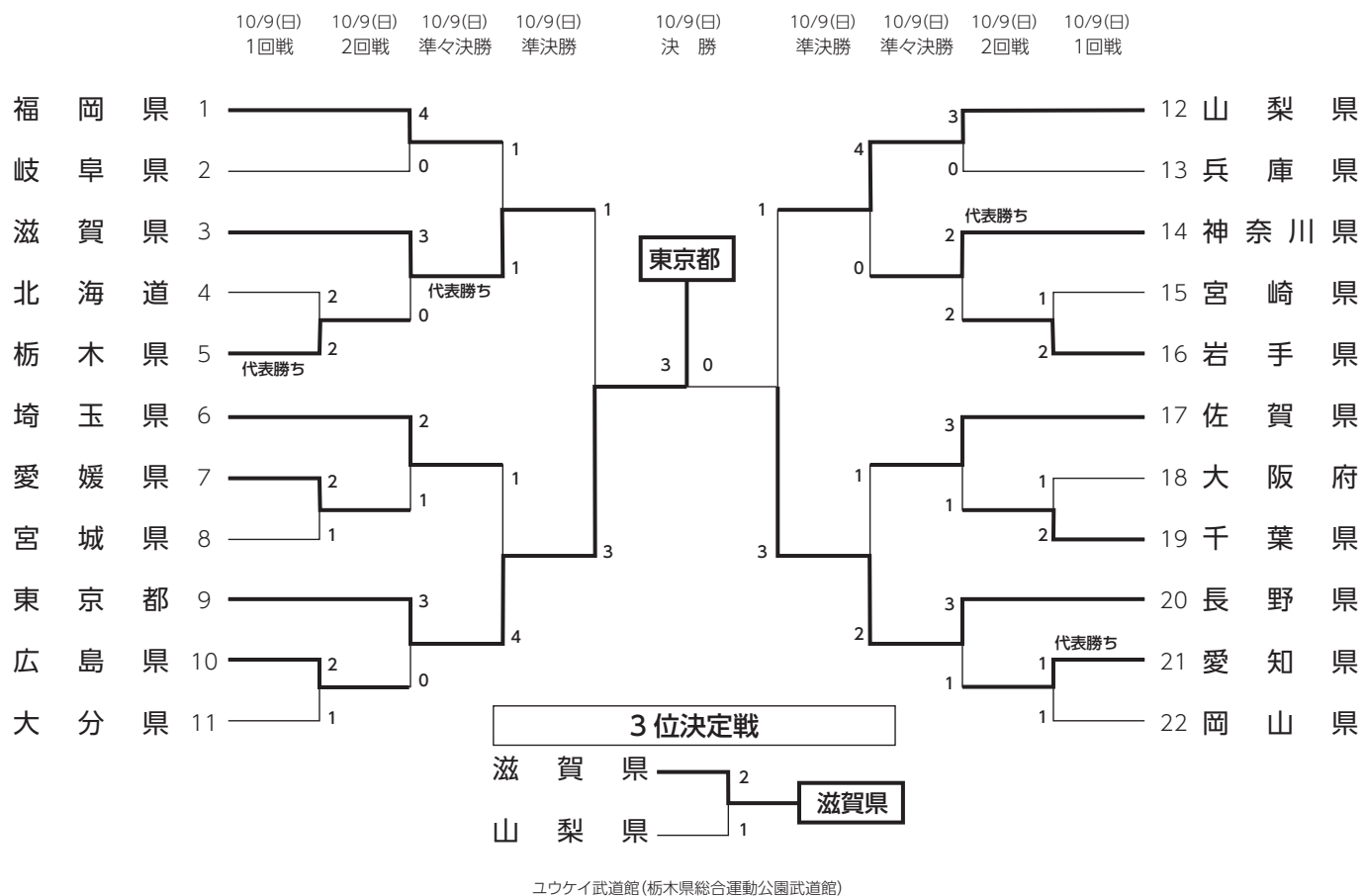

## 【少年男子】

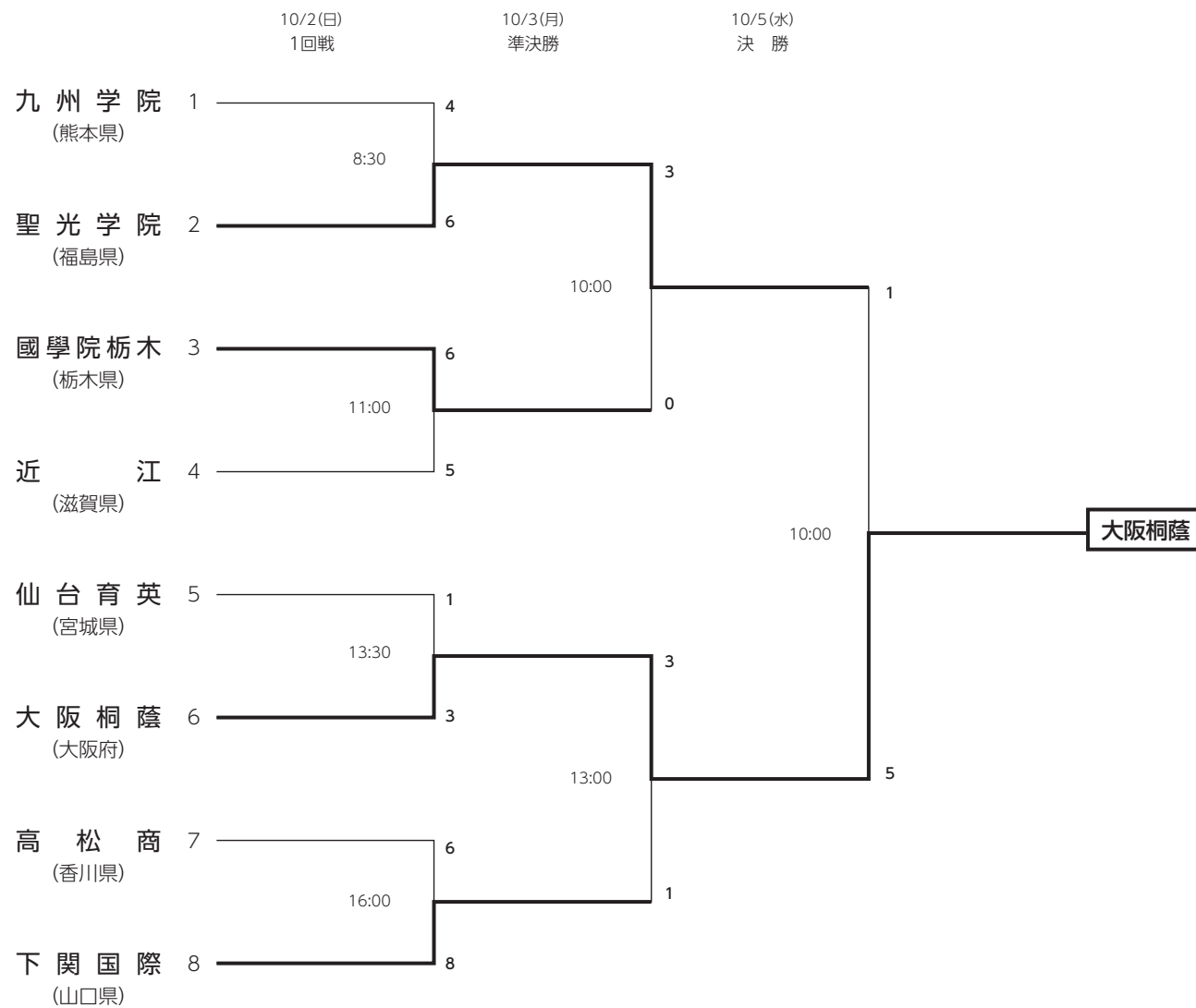
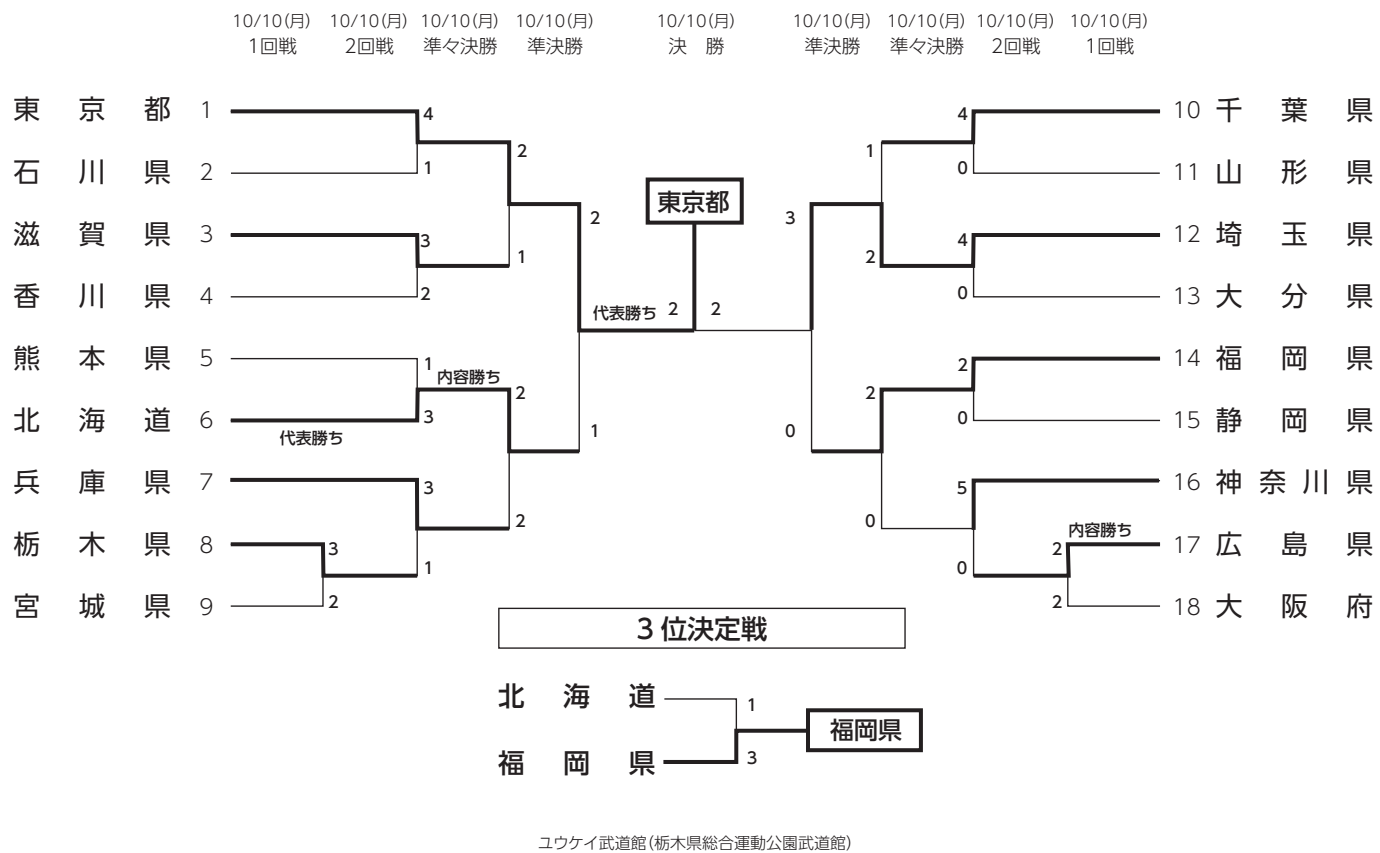

開催準備

国体競技

大会競技

資料

## 競技結果〈高等学校野球(軟式)〉

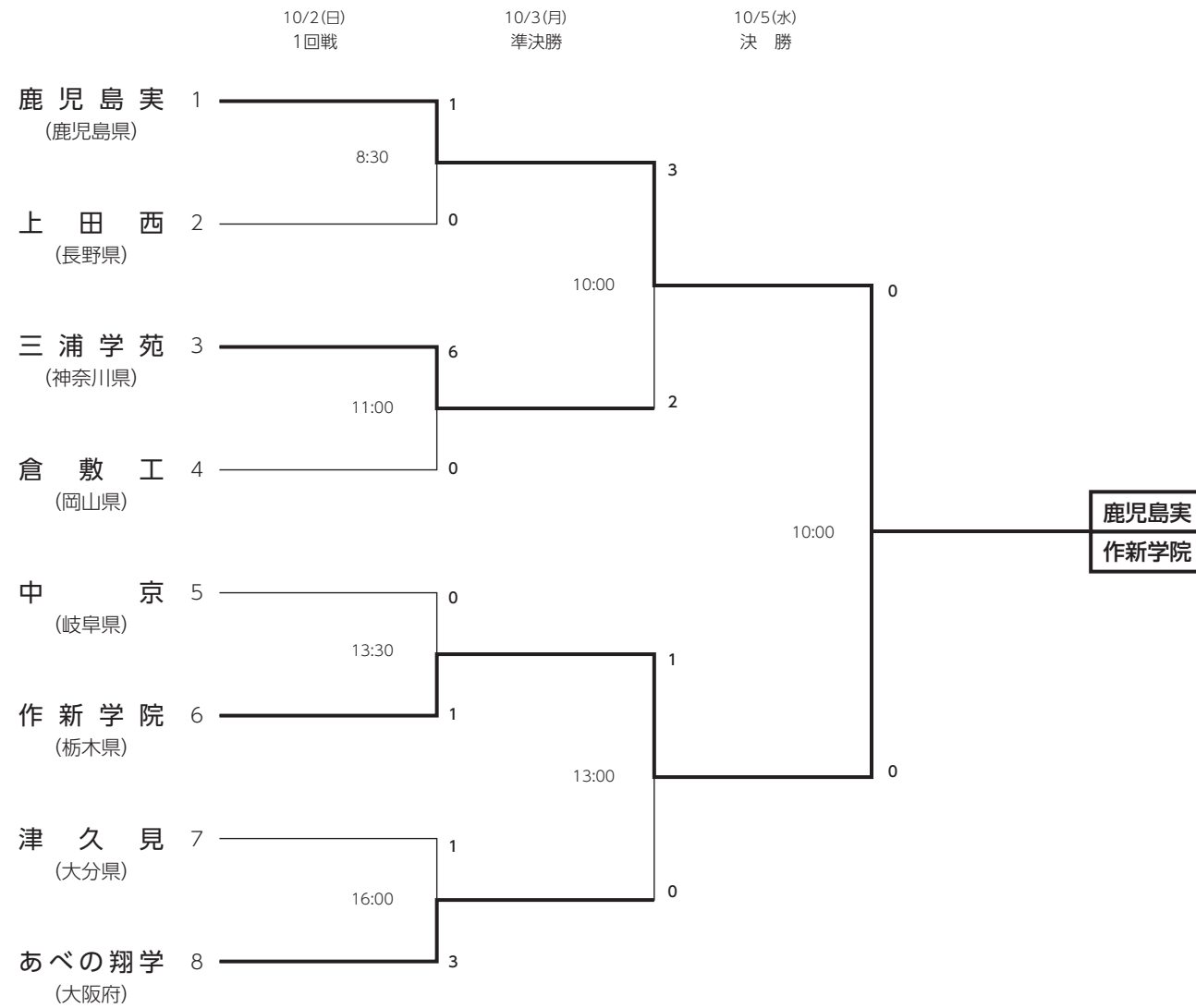

栃木県総合運動公園硬式野球場

## 競技補助員協力校一覧

### ■高等学校

(五十音順)

石橋高等学校, 今市工業高等学校, 宇都宮高等学校, 宇都宮北高等学校, 宇都宮工業高等学校, 宇都宮商業高等学校, 宇都宮女子高等学校, 宇都宮清陵高等学校, 宇都宮短期大学附属高等学校, 宇都宮中央女子高等学校・宇都宮中央高等学校, 宇都宮白楊高等学校, 宇都宮東高等学校, 宇都宮文星女子高等学校, 宇都宮南高等学校, 大田原高等学校, 大田原女子高等学校, 小山高等学校, 小山西高等学校, 小山南高等学校, 鹿沼高等学校, 鹿沼東高等学校, 鹿沼南高等学校, 上三川高等学校, 國學院大學栃木高等学校, 作新学院高等学校, さくら清修高等学校, 佐野日本大学高等学校, 佐野日本大学中等教育学校, 高根沢高等学校, 栃木高等学校, 白鷗大学足利高等学校, 文星芸術大学附属高等学校, 真岡高等学校, 真岡工業高等学校, 真岡女子高等学校, 真岡北陵高等学校, 矢板高等学校

### ■大 学

作新学院大学

# いちご一会とちぎ国体・とちぎ大会宇都宮市実行委員会役員等名簿

(宇都宮市実行委員会第4回総会開催 令和4年8月10日現在)  
(敬称略)

役職名	所属・役職等	氏名
会長	宇都宮市長	佐藤栄一
副会長	宇都宮市議会議長	熊本和夫
	宇都宮市副市長	酒井典久
	宇都宮市副市長	東智徳
	宇都宮市教育委員会教育長	小堀茂雄
	宇都宮市スポーツ協会会長	大豆生田将
	宇都宮商工会議所会頭	藤井昌一
	一般社団法人宇都宮観光コンベンション協会会長	藤井昌一
	宇都宮市民憲章推進協議会会長	鎌倉三郎
	宇都宮市議会副議長	舟本肇
	宇都宮市議会総務常任委員会委員長	山崎昌子
宇都宮市議会厚生常任委員会委員長	高橋英樹	
宇都宮市議会環境経済常任委員会委員長	久保井永三	
宇都宮市議会建設常任委員会委員長	長谷川武士	
宇都宮市議会文教国体常任委員会委員長	成島隆裕	
宇都宮市行政経営部部長	大竹信久	
宇都宮市総合政策部部長	青木克之	
宇都宮市総合政策部広報官	田谷浩行	
宇都宮市理財部部長	青木容子	
宇都宮市市民まちづくり部部長	鈴木信夫	
宇都宮市保健福祉部部長	緒方秀徳	
宇都宮市子ども部部長	高野裕之	
宇都宮市環境部部長	船山伸一	
宇都宮市経済部部長	笹野賢治	
宇都宮市建設部部長	篠田治	
宇都宮市都市整備部部長	青柳高行	
宇都宮市消防局消防長	山崎久	
宇都宮市上下水道局上下水道事業管理者	塚田浩	
宇都宮市議会議務局局長	菊池康夫	
宇都宮市教育委員会事務局教育次長	梓澤昌徳	
宇都宮市教育委員会事務局学校教育担当次長	口川和伸	
常任委員	宇都宮市スポーツ推進審議会会長	福田将史
	宇都宮市スポーツ推進委員会会長	柳田利夫
	宇都宮市レクリエーション協会副会長	枝俊男
	宇都宮市地域スポーツクラブ連絡協議会会長	小林紀夫
	栃木県小学校教育研究会宇都宮支部体育部会会長	國谷優
	宇都宮市小学校体育連盟会長	竹澤昭
	宇都宮河内地区中学校体育連盟会長	角田好弘
	栃木県高等学校体育連盟中部支部支部長	君島芳一
	一般財団法人栃木陸上競技協合理事長	渡邊方夫
	栃木県水泳連盟会長	螺良昭人
	公益社団法人栃木県サッカー協会会長	星野務
	栃木県テニス協会会長	上野通子
	栃木県バレーボール協会会長	大豆生田将
	栃木県体操協会会長	青木克明
	一般社団法人栃木県バスケットボール協会会長	小曾戸和彦
	栃木県自転車競技連盟理事長	大島研一
	一般財団法人栃木県野球連盟名誉会長	中山勝二
	栃木県柔道連盟会長	吉田忠征
栃木県弓道連盟会長	森茂行	
栃木県ライフルスポーツ射撃協会会長	谷津義男	
栃木県剣道連盟会長	白石正範	
宇都宮市高等学校野球連盟会長	菅野光広	
宇都宮市小学校長会会長	生田敦	

役職名	所属・役職等	氏名
常任委員	宇都宮市中学校長会会長	田中芳浩
	栃木県高等学校長会宇都宮支部支部長	前橋均
	栃木県私立中学高等学校連合会会長	船田元
	一般社団法人栃木県バス協会会長	吉田元
	宇都宮ホテル旅館協同組合理事長	福田治雄
	一般社団法人宇都宮市医師会会長	松本國彦
	宇都宮市地域まちづくり推進協議会副会長	小松整洸
	宇都宮市自治会連合会会長	藤原由房
	社会福祉法人宇都宮市社会福祉協議会会長	手塚英和
	宇都宮市PTA連合会会長	福田治久
	宇都宮市女性団体連絡協議会会長	木村由美子
	宇都宮市子ども会連合会会長	石塚勝
監事	宇都宮市代表監査委員	小林陽夫
	宇都宮市会計管理者	大久保敦子
委員	公益財団法人宇都宮市スポーツ振興財団理事長	青木雄一
	宇都宮市スポーツ少年団本部部長	別井明彦
	栃木県ソフトボール協会会長	佐藤国生
	栃木県卓球パレー協会会長	木下卓巳
	宇都宮市陸上競技協会会長	佐藤哲夫
	宇都宮市水泳連盟会長	里村佳行
	宇都宮サッカー協会会長	町田文男
	宇都宮テニス協会会長	神山康洋
	宇都宮市バレーボール協会会長	佐藤政克
	宇都宮市体操倶楽部会長	塚田典功
	宇都宮市バスケットボール協会会長	高橋哲夫
	宇都宮市野球協会会長	中島宏
	宇都宮柔道連盟会長	人見四郎
	宇都宮市弓道連盟会長	田切康夫
	宇都宮市ライフル射撃協会会長	林浩二
	宇都宮市剣道連盟会長	富田義雄
	栃木県フットサル連盟副会長	宮川進
	オール栃木アームレスリング連盟常任理事	文蔵道也
	一般社団法人栃木県専修学校各種学校連合会副会長	細野美貴
	宇都宮地区幼稚園連合会会長	山崎英明
	栃木県特別支援学校校長会代表	野原辰男
	特定非営利活動法人宇都宮まちづくり推進機構理事長	須賀英之
	うつのみや商工会会長	間島良二
	宇都宮市商店街連盟会長	斎藤高藏
	公益社団法人宇都宮青年会議所理事長	永吉準
	宇都宮農業協同組合代表理事組合長	横松久夫
	宇都宮市森林組合代表理事組合長	福田嘉男
	一般社団法人宇都宮建設業協会会長	菊池三紀男
	東日本旅客鉄道株式会社執行役員大宮支社長	森明
	東京観光鉄道事業本部営業統括部営業企画推進課(伊上)エリアマネージャー	大津裕二
	一般社団法人栃木県タクシー協会会長	荒井勝
	栃木県個人タクシー協会会長	神山和美
	宇都宮タクシー事業者協議会会長	濱田隆也
一般社団法人栃木県レンタカー協会会長	青木重雄	
日本郵便株式会社宇都宮中央郵便局局長	柳田茂雄	
東日本電信電話株式会社栃木支店支店長	小林博文	
東京電力パワーグリッド株式会社栃木総支社長	瀬戸晴彦	
一般社団法人栃木県旅行業協会会長	國谷一男	
宇都宮食品衛生協会会長	齋藤公則	
宇都宮市食生活改善推進員協議会会長	増渕祥子	

役職名	所属・役職等	氏名	
委員	公益社団法人栃木県養士会理事(宇都宮支部支部長)	松田千鶴	
	一般社団法人宇都宮市歯科医師会会長	北條茂男	
	一般社団法人宇都宮市薬剤師会会長	高野澤昇	
	公益社団法人栃木県看護協会会長	朝野春美	
	公益財団法人宇都宮市医療保健事業団理事長	松本國彦	
	日本赤十字社栃木県支部宇都宮市地区地区長	手塚英和	
	宇都宮中央交通安全協会会長	保坂正之	
	宇都宮東交通安全協会会長	五十嵐清江	
	宇都宮南交通安全協会会長	相良栄	
	宇都宮防犯協会会長	佐藤栄一	
	公益財団法人栃木県消防協会河宇支部支部長	古山大功	
	公益財団法人日本ボーイスカウト栃木県連盟副理事長	相馬啓二	
	一般社団法人ガールスカウト栃木県連盟連盟長	三森紀子	
	宇都宮市老人クラブ連合会連合会長	桶田正信	
	宇都宮市青少年育成市民会議会長	関口浩	
	宇都宮市もったいない運動市民会議会長	上野勝弘	
	社会福祉法人宇都宮市障害者福祉会連合会会長	麦倉仁巳	
	宇都宮市民生委員児童委員協議会会長	檜山和子	
	宇都宮ボランティア協会会長	松本カネ子	
	公益財団法人うつのみや文化創造財団理事長	梓澤昌徳	
	宇都宮市花と緑のまちづくり推進協議会会長	阿部欣文	
	宇都宮市文化協会会長	赤澤豊	
	特定非営利活動法人宇都宮市国際交流協合理事長	和久文彦	
	特定非営利活動法人宇都宮市知的障害者育成会理事長	鈴木勇二	
	顧問	栃木県議会(宇都宮市・上三川町選挙区選出)議員	小池篤史
		栃木県議会(宇都宮市・上三川町選挙区選出)議員	金子武蔵
		栃木県議会(宇都宮市・上三川町選挙区選出)議員	吉羽茂
		栃木県議会(宇都宮市・上三川町選挙区選出)議員	野村せつ子
		栃木県議会(宇都宮市・上三川町選挙区選出)議員	野澤和一
		栃木県議会(宇都宮市・上三川町選挙区選出)議員	中島宏
		栃木県議会(宇都宮市・上三川町選挙区選出)議員	横松盛人
		栃木県議会(宇都宮市・上三川町選挙区選出)議員	渡辺幸子
		栃木県議会(宇都宮市・上三川町選挙区選出)議員	山口恒夫
栃木県議会(宇都宮市・上三川町選挙区選出)議員		山田みやこ	
栃木県議会(宇都宮市・上三川町選挙区選出)議員		五月女裕久彦	
栃木県議会(宇都宮市・上三川町選挙区選出)議員		螺良昭人	
参与		宇都宮市議会議員	茂木祐佳里
		宇都宮市議会議員	平松明夫
		宇都宮市議会議員	原千鶴
		宇都宮市議会議員	天谷美恵子
	宇都宮市議会議員	岡本源二郎	
	宇都宮市議会議員	今野哲也	
	宇都宮市議会議員	菅原一浩	
	宇都宮市議会議員	保坂栄次	
	宇都宮市議会議員	遠藤信一	
	宇都宮市議会議員	出井昌子	
	宇都宮市議会議員	菅野大造	
	宇都宮市議会議員	矢古宇芳一	
	宇都宮市議会議員	柴田賢司	
	宇都宮市議会議員	内藤良弘	
	宇都宮市議会議員	黒子英明	
	宇都宮市議会議員	中塚英範	
	宇都宮市議会議員	小平美智雄	
	宇都宮市議会議員	郷間康久	

役職名	所属・役職等	氏名
参与	宇都宮市議会議員	村田雅彦
	宇都宮市議会議員	高橋美幸
	宇都宮市議会議員	篠崎圭一
	宇都宮市議会議員	金崎芙蓉子
	宇都宮市議会議員	馬上剛
	宇都宮市議会議員	今井政範
	宇都宮市議会議員	福田久美子
	宇都宮市議会議員	福田智恵
	宇都宮市議会議員	駒場昭夫
	宇都宮市議会議員	今井恭男
	宇都宮市議会議員	渡辺通子
	宇都宮市議会議員	金沢力
参与	宇都宮市議会議員	渡辺道仁
	宇都宮市議会議員	小林紀夫
	宇都宮市議会議員	岡本芳明
	宇都宮市議会議員	塚田典功
	宇都宮市議会議員	鎌倉三郎
	宇都宮市教育委員会委員	小野真一
	宇都宮市教育委員会委員	伊藤三千代
	宇都宮市教育委員会委員	大森玲子
	宇都宮市教育委員会委員	檜山昌彦
	国土交通省関東運輸局栃木運輸支局支局長	古谷野正久
	国土交通省関東地方整備局宇都宮国道事務所事務所長	吉田幸男
	自衛隊栃木地方協力本部本部長	梶恒一郎
	宇都宮中央警察署署長	伊東毅
	宇都宮東警察署署長	早藤晴樹
	宇都宮南警察署署長	印南浩司
	国立大学法人宇都宮大学学長	池田宰
	作新学院大学学長	渡邊弘
	作新学院大学女子短期大学部学長	渡邊弘
	帝京大学学長	冲永佳史
	文星芸術大学名誉学長	上野憲示
	宇都宮文星短期大学学長	中山御由
	宇都宮共和大学学長	須賀英之
	宇都宮短期大学学長	須賀英之
	株式会社下野新聞社代表取締役社長	若菜英晴
	株式会社朝日新聞社宇都宮総局総局長	庄司直樹
	株式会社毎日新聞社宇都宮支局支局長	棚部秀行
	株式会社読売新聞東京本社宇都宮支局支局長	金子尚敬
	東京新聞宇都宮支局支局長	萩原誠
	株式会社日本経済新聞社宇都宮支局支局長	刈谷直政
	株式会社産経新聞社宇都宮支局支局長	鈴木正行
	株式会社時事通信社宇都宮支局支局長	都澤貴征
	一般社団法人共同通信社宇都宮支局支局長	新井秀信
	日本放送協会宇都宮放送局局長	黒崎めぐみ
	株式会社栃木放送代表取締役社長	黒川淳
	株式会社TBSテレビ宇都宮支局支局長	長島周史
	株式会社エフエム栃木代表取締役社長	鈴木峰雄
株式会社とちぎテレビ代表取締役社長	須藤揮一郎	
株式会社テレビ朝日宇都宮支局支局長	小平和英	
宇都宮ケーブルテレビ株式会社取締役副社長	加藤靖	
株式会社フジテレビ宇都宮支局支局長	佐藤光秋	
株式会社日刊工業新聞社栃木支局支局長	小野里裕一	
株式会社宇都宮コミュニティメディア代表取締役	稲葉克明	

216名 【会長1名/副会長8名/常任委員57名/監事2名/委員64名/顧問12名/参与72名】

開催準備  
国体競技  
大会競技  
資料

# いちご一会とちぎ国体・とちぎ大会宇都宮市実行委員会専門委員会名簿

## ■総務企画専門委員会委員名簿

(宇都宮市実行委員会第3回総務企画専門委員会開催 令和3年11月17日現在)  
(敬称略)

役職名	所属・役職等	氏名
委員長	宇都宮商工会議所常務理事	檜原 貞 亮
副委員長	社会福祉法人宇都宮市社会福祉協議会副会長	松岡 明 直
委 員	宇都宮市スポーツ協会理事長	関川 元 樹
	宇都宮市小学校長会会長	松本 和 士
	宇都宮市中学校長会会長	小川 浩
	栃木県高等学校長会宇都宮支部支部理事	軽部 幸 治
	栃木県私立中学高等学校連合会副会長	須賀 英 之
	宇都宮地区幼稚園連合会副会長	金子 礎 泰
	特定非営利活動法人宇都宮まちづくり推進機構事務局長	田邊 義 博
	うつのみや市商工会課長	廣木 崇
	公益社団法人宇都宮青年会議所監事	石原 勝 経
	宇都宮観光コンベンション協会事務局長	田野実 栄 一
	宇都宮市民憲章推進協議会事務局長	猪瀬 和 典
	宇都宮市地域まちづくり推進協議会副会長	大森 幹 夫
	宇都宮市自治会連合会副会長	古澤 勝 司

役職名	所属・役職等	氏名
委 員	宇都宮市PTA連合会常任理事	宇賀神 達 也
	宇都宮市女性団体連絡協議会副会長	小金沢 頼 子
	宇都宮市老人クラブ連合会副会長	加藤 勲
	宇都宮市もつたいない運動市民会議副会長	釜井 孝 夫
	宇都宮市花と緑のまちづくり推進協議会会長代行	崎尾 肇
	宇都宮市行政経営部財政課課長	武田 勝 行
	宇都宮市総合政策部広報広聴課課長	鈴木 光 世
	宇都宮市市民まちづくり部みんなでまちづくり課課長	猪瀬 和 典
	宇都宮市保健福祉部保健所生活衛生課課長	鈴木 正 敏
	宇都宮市環境部環境政策課課長	早川 光 夫
	宇都宮市経済部観光交流課課長	三代 浩 嗣
	宇都宮市経済部都市魅力創造課課長	出井 宏 明
	宇都宮市都市整備部景観みどり課課長	直井 輝 仁
	宇都宮市消防局予防課課長	横山 信 夫
	宇都宮市教育委員会事務局学校健康課課長	秋田 靖

## ■競技式典専門委員会委員名簿

(宇都宮市実行委員会第3回競技式典専門委員会開催 令和3年11月24日現在)  
(敬称略)

役職名	所属・役職等	氏名
委員長	公益財団法人宇都宮市スポーツ協会会長	大豆生田 將
副委員長	宇都宮市スポーツ推進委員会副会長	手塚 不二雄
委 員	栃木県学校教育研究会宇都宮支部体育部部会長	手塚 洋
	宇都宮市小学校体育連盟会長	竹澤 昭
	宇都宮河内地区中学校体育連盟会長	山口 弘 倫
	栃木県高等学校体育連盟中部支部支部長	君島 芳 一
	公益財団法人宇都宮市スポーツ振興財団事務局長	青木 雄 一
	一般財団法人栃木陸上競技協会理事長	渡邊 方 夫
	栃木県水泳連盟副会長兼理事長	長谷川 嘉 明
	公益社団法人栃木県サッカー協会常務理事	福田 治
	栃木県テニス協会理事長	神山 康 洋
	栃木県バレーボール協会副理事長兼事務局長	牧田 敏 明
栃木県体操協会理事長	渡邊 一 郎	

役職名	所属・役職等	氏名
委 員	一般社団法人栃木県バスケットボール協会専務理事	鈴木 克 美
	栃木県自転車競技連盟理事長	大島 研 一
	一般財団法人栃木県野球連盟専務理事	渡邊 起 祐
	栃木県柔道連盟理事長	鈴木 賢 一
	栃木県弓道連盟理事長	田切 康 夫
	栃木県ライフルスポーツ射撃協会副理事長兼事務局長	大塚 利 博
	栃木県剣道連盟副会長兼理事長	相馬 建 男
	栃木県高等学校野球連盟理事長	神部 知 重
	宇都宮市経済部公営事業所副所長	阿部 龍 之
	宇都宮市教育委員会事務局学校管理課課長	吉岡 真 人
	宇都宮市教育委員会事務局学校健康課課長	秋田 靖
宇都宮市教育委員会事務局スポーツ振興課課長	岡田 剛 博	

## ■宿泊衛生専門委員会委員名簿

(宇都宮市実行委員会第4回宿泊衛生専門委員会開催 令和3年11月19日現在)  
(敬称略)

役職名	所属・役職等	氏名
委員長	宇都宮観光コンベンション協会事務局長	田野実 栄 一
副委員長	一般社団法人宇都宮市医師会理事	大塚 稔
委 員	宇都宮ホテル旅館協同組合理事	店橋 宏 尚
	一般社団法人栃木県旅行業協会事務局長	桑原 恵 子
	宇都宮食品衛生協会会長	齋藤 公 則
	宇都宮市食生活改善推進員協議会会長	増淵 祥 子
	公益社団法人栃木県栄養士会理事	松田 千 鶴
	一般社団法人宇都宮市歯科医師会会長	北條 茂 男

役職名	所属・役職等	氏名
委 員	一般社団法人宇都宮市薬剤師会理事	齋藤 悟
	公益社団法人栃木県看護協会専務理事	五月女 祐 子
	宇都宮市保健福祉部保健所総務課課長	宇賀神 勤
	宇都宮市保健福祉部保健所健康増進課課長	鈴木 信 晴
	宇都宮市保健福祉部保健所保健予防課課長	木原 晴 子
	宇都宮市保健福祉部保健所生活衛生課課長	鈴木 正 敏
	宇都宮市環境部廃棄物対策課課長	田崎 俊 夫
	宇都宮市環境部ごみ減量課課長	高田 政 紀

## ■輸送交通専門委員会委員名簿

(宇都宮市実行委員会第3回輸送交通専門委員会開催 令和3年11月19日現在)  
(敬称略)

役職名	所属・役職等	氏名
委員長	一般社団法人栃木県バス協会専務理事	小矢島 応 行
副委員長	一般社団法人栃木県タクシー協会専務理事	鉢村 敏 雄
委 員	東日本旅客鉄道株式会社大宮支社企画調整課長	佃 晋太郎
	東武鉄道常務取締役本部営業統括部営業企画推進課(特上)エリアマネージャー	大津 裕 二
	栃木県個人タクシー協会会長	神山 和 美
	宇都宮タクシー事業者協議会会長	濱田 隆 也
	一般社団法人栃木県レンタカー協会会長	青木 重 雄
	宇都宮中央交通安全協会会長	保坂 正 之
	宇都宮東交通安全協会副会長	櫻井 基一郎
	宇都宮南交通安全協会理事	鎌倉 りか子
	国土交通省関東運輸局栃木運輸支局首席運輸企画専門官	上野 直 人
	国土交通省関東地方整備局宇都宮国道事務所副所長	佐藤 尚
宇都宮中央警察署交通総務課長	青木 智	

役職名	所属・役職等	氏名
委 員	宇都宮東警察署交通総務課長	細谷 清 美
	宇都宮南警察署交通課長	家島 昌 広
	宇都宮土木事務所保全部長補佐兼保全管理課長	須田 耕一郎
	宇都宮市行政経営部危機管理課課長	大嶋 ふゆ子
	宇都宮市総合政策部交通政策課課長	稲葉 寛
	宇都宮市建設部技術監理課課長	川上 治 美
	宇都宮市建設部LRT企画課課長	小林 裕
	宇都宮市消防局予防課課長	横山 信 夫
	宇都宮市消防局警防課課長	鈴木 克 一

# 市実行委員会事務局名簿

令和4年4月1日時点

## 【事務局長】

桐原 弘臣

## 【事務局次長】

鈴木 信之

## 【事務局総務広報課】

課長 秋山 黎明

主幹 安保 雅仁

課長補佐 坂井 香林

## 【事務局競技運営課】

課長 加藤憲一郎

課長補佐 近藤 且之

## 【事務局員】

### ≪総務広報課 総務グループ≫

伊澤 浩美 中沢 玲子 岸本 牧絵 飯島 知宏 入江 達也 牧谷 裕紀  
南 有紗

### ≪総務広報課 広報グループ≫

伊澤 礼子 吉澤 貴志 松村 紘子 鈴木 一彰 大塚 慈 高橋 悠暉  
石崎 豪浩 玄番奈留子 両方 泰則 大森麻宥子 山本 真由 林 宏美

### ≪競技運営課 運営グループ≫

磯 奈央美 越井 馨 西山 理恵 増淵 聡 丸川 太 大島 拓也  
中隣 万貴 穂坂 明彦 吉岡美江子 チャンプリヌ明快 加藤みなみ

### ≪競技運営課 競技グループ≫

峰島 啓隆 濱野 貴裕 吉田 和史 新井 隆史 阿部 剛士 川口 智久  
大庭 基樹 藤森 敏彰 田仲林太郎 小沢 駿 柿沼 賢 中山 純平  
横手 友稀 床井 直人 小嶋 美春 平手 望 亀田 竣介 青木 駿弥  
八巻 遥香 山本紗耶加 澤田 明彦 澁谷 和久 小口久美子 平尾 将一  
阿部 美佳 辻 由佳 古山 紀子 佐藤 潤 伊藤 香織 柴田 瑠美  
前田 知香 近江 信行 馬場 祐介

## いちご一会とちぎ国体・とちぎ大会宇都宮市大会報告書

令和5年1月発行

編集発行 いちご一会とちぎ国体・とちぎ大会宇都宮市実行委員会  
〒320-0026

栃木県宇都宮市馬場通り1丁目1番1号 二荒山会館内

制作 株式会社下野新聞社

この報告書と付属のDVDに収録されている記事、画像などのコンテンツの著作権は、いちご一会とちぎ国体・とちぎ大会宇都宮市実行委員会および当該情報提供者にありますので、無断での使用はできません。

※掲載内容（所属団体、役職名等）は当時のものです。



ようこそ  
笑顔あふれる  
宇都宮へ

2022 夢を感動へ、感動を未来へ  
宇都宮市 市民会館

Do your Best

強烈なパワー  
入賞目指し頑張ります!!

練習は  
のびる  
心が強い!!

ひまわり  
みんな  
ようこそ

努力は  
必ず  
実る?

国体後には  
しごとへ戻ろう

2022 夢を感動へ、感動を未来へ  
宇都宮市 市民会館

宇都宮が  
いい所すぎて  
ごめんね ごめんね!!  
J宇工事

2022 夢を感動へ、感動を未来へ  
宇都宮市 市民会館

がんばり  
后木

2022 夢を感動へ、感動を未来へ  
宇都宮市 市民会館

2022 国体  
がんばろう!!

Welcome  
宇都宮

2022 夢を感動へ、感動を未来へ  
宇都宮市 市民会館

2022 夢を感動へ、感動を未来へ  
宇都宮市 市民会館

2022 夢を感動へ、感動を未来へ  
宇都宮市 市民会館

2022 夢を感動へ、感動を未来へ  
宇都宮市 市民会館

感動を  
ありがとう!!

2022 夢を感動へ、感動を未来へ  
宇都宮市 市民会館

2022 夢を感動へ、感動を未来へ  
宇都宮市 市民会館

2022 夢を感動へ、感動を未来へ  
宇都宮市 市民会館

2022 夢を感動へ、感動を未来へ  
宇都宮市 市民会館

2022 夢を感動へ、感動を未来へ  
宇都宮市 市民会館

2022 夢を感動へ、感動を未来へ  
宇都宮市 市民会館

2022 夢を感動へ、感動を未来へ  
宇都宮市 市民会館

2022 夢を感動へ、感動を未来へ  
宇都宮市 市民会館

2022 夢を感動へ、感動を未来へ  
宇都宮市 市民会館

2022 夢を感動へ、感動を未来へ  
宇都宮市 市民会館

2022 夢を感動へ、感動を未来へ  
宇都宮市 市民会館

2022 夢を感動へ、感動を未来へ  
宇都宮市 市民会館

2022 夢を感動へ、感動を未来へ  
宇都宮市 市民会館

2022 夢を感動へ、感動を未来へ  
宇都宮市 市民会館

2022 夢を感動へ、感動を未来へ  
宇都宮市 市民会館

2022 夢を感動へ、感動を未来へ  
宇都宮市 市民会館

2022 夢を感動へ、感動を未来へ  
宇都宮市 市民会館

2022 夢を感動へ、感動を未来へ  
宇都宮市 市民会館

2022 夢を感動へ、感動を未来へ  
宇都宮市 市民会館

2022 夢を感動へ、感動を未来へ  
宇都宮市 市民会館

2022 夢を感動へ、感動を未来へ  
宇都宮市 市民会館

2022 夢を感動へ、感動を未来へ  
宇都宮市 市民会館

2022 夢を感動へ、感動を未来へ  
宇都宮市 市民会館

2022 夢を感動へ、感動を未来へ  
宇都宮市 市民会館

2022 夢を感動へ、感動を未来へ  
宇都宮市 市民会館

2022 夢を感動へ、感動を未来へ  
宇都宮市 市民会館

2022 夢を感動へ、感動を未来へ  
宇都宮市 市民会館

2022 夢を感動へ、感動を未来へ  
宇都宮市 市民会館

2022 夢を感動へ、感動を未来へ  
宇都宮市 市民会館

2022 夢を感動へ、感動を未来へ  
宇都宮市 市民会館

2022 夢を感動へ、感動を未来へ  
宇都宮市 市民会館

2022 夢を感動へ、感動を未来へ  
宇都宮市 市民会館

2022 夢を感動へ、感動を未来へ  
宇都宮市 市民会館

2022 夢を感動へ、感動を未来へ  
宇都宮市 市民会館

2022 夢を感動へ、感動を未来へ  
宇都宮市 市民会館

2022 夢を感動へ、感動を未来へ  
宇都宮市 市民会館

2022 夢を感動へ、感動を未来へ  
宇都宮市 市民会館

2022 夢を感動へ、感動を未来へ  
宇都宮市 市民会館

2022 夢を感動へ、感動を未来へ  
宇都宮市 市民会館

2022 夢を感動へ、感動を未来へ  
宇都宮市 市民会館

2022 夢を感動へ、感動を未来へ  
宇都宮市 市民会館

2022 夢を感動へ、感動を未来へ  
宇都宮市 市民会館

2022 夢を感動へ、感動を未来へ  
宇都宮市 市民会館

2022 夢を感動へ、感動を未来へ  
宇都宮市 市民会館

2022 夢を感動へ、感動を未来へ  
宇都宮市 市民会館

2022 夢を感動へ、感動を未来へ  
宇都宮市 市民会館

2022 夢を感動へ、感動を未来へ  
宇都宮市 市民会館

2022 夢を感動へ、感動を未来へ  
宇都宮市 市民会館

2022 夢を感動へ、感動を未来へ  
宇都宮市 市民会館

2022 夢を感動へ、感動を未来へ  
宇都宮市 市民会館

2022 夢を感動へ、感動を未来へ  
宇都宮市 市民会館

2022 夢を感動へ、感動を未来へ  
宇都宮市 市民会館

2022 夢を感動へ、感動を未来へ  
宇都宮市 市民会館

2022 夢を感動へ、感動を未来へ  
宇都宮市 市民会館

2022 夢を感動へ、感動を未来へ  
宇都宮市 市民会館

2022 夢を感動へ、感動を未来へ  
宇都宮市 市民会館

2022 夢を感動へ、感動を未来へ  
宇都宮市 市民会館

2022 夢を感動へ、感動を未来へ  
宇都宮市 市民会館

2022 夢を感動へ、感動を未来へ  
宇都宮市 市民会館

2022 夢を感動へ、感動を未来へ  
宇都宮市 市民会館

2022 夢を感動へ、感動を未来へ  
宇都宮市 市民会館

2022 夢を感動へ、感動を未来へ  
宇都宮市 市民会館

2022 夢を感動へ、感動を未来へ  
宇都宮市 市民会館

2022 夢を感動へ、感動を未来へ  
宇都宮市 市民会館

2022 夢を感動へ、感動を未来へ  
宇都宮市 市民会館

2022 夢を感動へ、感動を未来へ  
宇都宮市 市民会館